

Luxor 3 & 4.



Preisgruppe 1: Front schlicht, mit Rundkante

Preisgruppe 2: Front mit Aufleistungen

Modell-Nr. 719
Goldahorn-Nachbildung

Modell-Nr. 722
Goldahorn-Nachbildung

Modell-Nr. 720
Edel-Esche-Nachbildung

Modell-Nr. 723
Edel-Esche-Nachbildung

Modell-Nr. 724
Eiche-sägerau-Nachbildung

Modell-Nr. 725
Eiche-sägerau-Nachbildung

Modell-Nr. 726
Polar-Lärche-Nachbildung

Modell-Nr. 727
Polar-Lärche-Nachbildung



Schadstoff-
geprüft
Emissions-
geprüft

www.tuv.com
ID 0000045390



made in
germany

Luxor 3 & 4.



Schadstoffgeprüft
Emissionsgeprüft
www.tuv.com
ID 000045390



made in germany

Luxor 3 & 4.



Schadstoff-
geprüft
Emissions-
geprüft

www.tuv.com
ID 000045390



made in
germany

Luxor 3 & 4.



Schadstoff-
geprüft
Emissions-
geprüft

www.tuv.com
ID 000045390



made in
germany



Luxor 3 & 4.



Schadstoff-
geprüft
Emissions-
geprüft

www.tuv.com
ID 0000045390



Deutsche
Gütegemeinschaft
Möbel

made in
germany

Luxor 3 & 4.

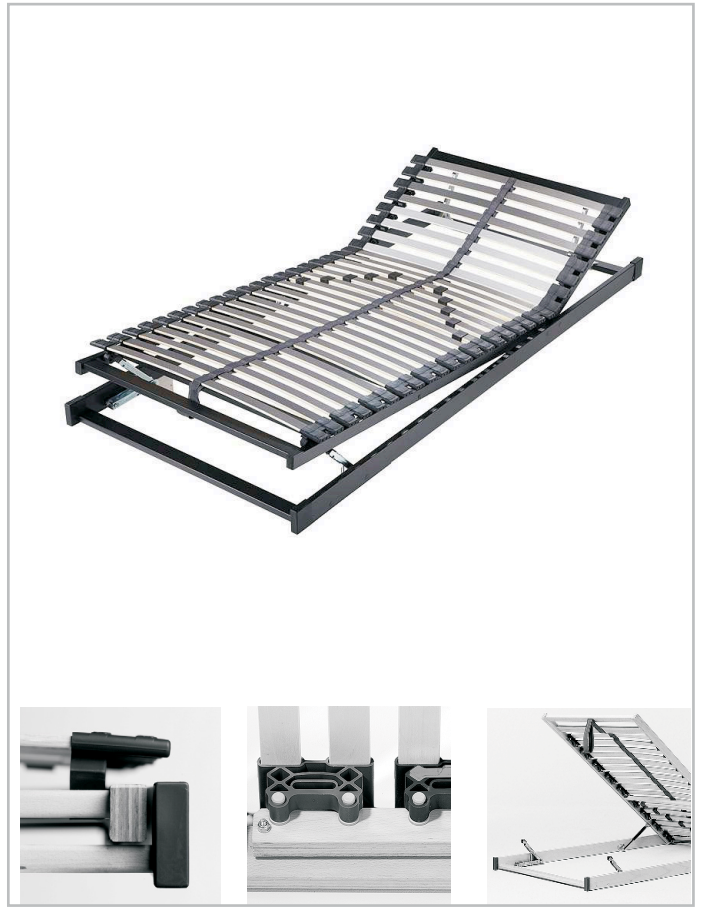

Schadstoff-
geprüft
Emissions-
geprüft
www.tuv.com
ID 000045390



made in
germany

Luxor 3 & 4.



Korpusbreiten

Breite	Seite	Sockel	Seite	Sockel	Seite	Sockel	Seite	Sockel	Seite	Sockel	Seite	effektive Breite
33	1,5	30,2	1,5									33,2 cm
50	1,5	47,5	1,5									50,5 cm
75	1,5	72,2	1,5									75,2 cm
100	1,5	96,4	1,5									99,4 cm
125	1,5	72,2	1,5	47,5	1,5							124,2 cm
133	1,5	47,5	1,5	30,2	1,5	30,2	1,5					131,2 cm
150	1,5	96,4	1,5	47,5	1,5							148,4 cm
175	1,5	47,5	1,5	72,2	1,5	72,2	1,5					173,2 cm
200	1,5	96,4	1,5	96,4	1,5							197,3 cm
225	1,5	72,2	1,5	72,2	1,5	72,2	1,5					222,6 cm
250	1,5	96,4	1,5	47,5	1,5	96,4	1,5					246,3 cm
275	1,5	96,4	1,5	72,2	1,5	96,4	1,5					271,0 cm
300	1,5	96,4	1,5	96,4	1,5	96,4	1,5					295,2 cm
325	1,5	96,4	1,5	72,2	1,5	47,5	1,5	96,4	1,5			320,0 cm
350	1,5	96,4	1,5	96,4	1,5	47,5	1,5	96,4	1,5			344,2 cm
375	1,5	96,4	1,5	47,5	1,5	72,2	1,5	47,5	1,5	96,4	1,5	369,0 cm
400	1,5	96,4	1,5	96,4	1,5	96,4	1,5	96,4	1,5			393,1 cm

Produkt-Informationen

- Einlegeböden: 22 mm stark, auf Metallbodenträgern.
- Metall-Kleiderstangen in Metallhalterungen, 60 kg belastbar.
- Umfangreiches Beimöbel-Programm mit Nachtschränken und Kommoden usw.

Wichtige Hinweise

- Alle Maße sind Ca.-Maße in cm. Irrtümer und technische Änderungen vorbehalten.



Schadstoff-
geprüft
Emissions-
geprüft
www.tuv.com
ID 000045390







Luxor 3 & 4.



Drehtürenschränke B 33 cm, mit Kranzleiste

Inneneinteilung:
2 Einlegeböden, 1 Kleiderstange je Fach

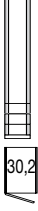





	Beschreibung	Maße in cm	Art.-Nr.	PG 1 EURO	PG 2 EURO
	Türanschlag rechts	B 33 H 220 T 58	100		
	Türanschlag rechts	B 33 H 240 T 58	101		
	Türanschlag rechts, 1 Spiegeltür	B 33 H 220 T 58	102		
	Türanschlag rechts, 1 Spiegeltür	B 33 H 240 T 58	103		
	Türanschlag links	B 33 H 220 T 58	258		
	Türanschlag links	B 33 H 240 T 58	259		
	Türanschlag links, 1 Spiegeltür	B 33 H 220 T 58	108		
	Türanschlag links, 1 Spiegeltür	B 33 H 240 T 58	260		
	Türanschlag rechts, 3 Schubkästen	B 33 H 220 T 58	441		
	Türanschlag rechts, 3 Schubkästen	B 33 H 240 T 58	442		
	Türanschlag links, 3 Schubkästen	B 33 H 220 T 58	443		
	Türanschlag links, 3 Schubkästen	B 33 H 240 T 58	444		

Luxor 3 & 4.

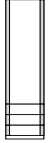

Drehtürenschränke B 50 cm, mit Kranzleiste

Inneneinteilung:
2 Einlegeböden, 1 Kleiderstange je Fach

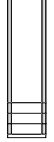









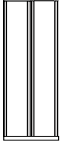

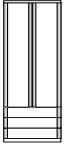
	Beschreibung	Maße in cm	Art.-Nr.	PG 1 EURO	PG 2 EURO
 47,5	Türanschlag rechts	B 50 H 220 T 58	598		
	Türanschlag rechts	B 50 H 240 T 58	244		
 47,5	Türanschlag rechts 1 Spiegeltür	B 50 H 220 T 58	584		
	Türanschlag rechts 1 Spiegeltür	B 50 H 240 T 58	113		
 47,5	Türanschlag links	B 50 H 220 T 58	597		
	Türanschlag links	B 50 H 240 T 58	115		
 47,5	Türanschlag links, 1 Spiegeltür	B 50 H 220 T 58	583		
	Türanschlag links, 1 Spiegeltür	B 50 H 240 T 58	270		
 47,5	Türanschlag rechts, 3 Schubkästen	B 50 H 220 T 58	445		
	Türanschlag rechts, 3 Schubkästen	B 50 H 240 T 58	446		
 47,5	Türanschlag rechts, 3 Schubkästen, 1 Spiegeltür	B 50 H 220 T 58	447		
	Türanschlag rechts, 3 Schubkästen, 1 Spiegeltür	B 50 H 240 T 58	448		
 47,5	Türanschlag links, 3 Schubkästen	B 50 H 220 T 58	449		
	Türanschlag links, 3 Schubkästen	B 50 H 240 T 58	450		

Luxor 3 & 4.



Drehtürenschränke B 75 cm, mit Kranzleiste

Inneneinteilung:
2 Einlegeböden, 1 Kleiderstange je Fach





	Beschreibung	Maße in cm	Art.-Nr.	PG 1 EURO	PG 2 EURO
 	2-türig	B 75 H 220 T 58	118		
	2-türig	B 75 H 240 T 58	119		
 	2-türig, 3 Schubkästen	B 75 H 220 T 58	453		
	2-türig, 3 Schubkästen	B 75 H 240 T 58	454		
 	2-türig, 1 Spiegeltür rechts	B 75 H 220 T 58	120		
	2-türig, 1 Spiegeltür rechts	B 75 H 240 T 58	121		
 	2-türig, 1 Spiegeltür links	B 75 H 220 T 58	124		
	2-türig, 1 Spiegeltür links	B 75 H 240 T 58	125		
 	2-türig, 2 Spiegeltüren	B 75 H 220 T 58	128		
	2-türig, 2 Spiegeltüren	B 75 H 240 T 58	129		
 	2 Spiegeltüren, 3 Schubkästen	B 75 H 220 T 58	455		
	2 Spiegeltüren, 3 Schubkästen	B 75 H 240 T 58	456		

Luxor 3 & 4.

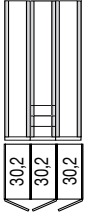
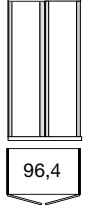

Drehtürenschränke B 100 cm, mit Kranzleiste

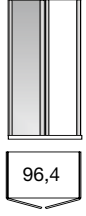
Inneneinteilung:
2 Einlegeböden, 1 Kleiderstange je Fach

	Beschreibung	Maße in cm	Art.-Nr.	PG 1 EURO	PG 2 EURO
	3-türig, 3 Schubkästen	B 97 H 220 T 58	457		
	3-türig, 3 Schubkästen	B 97 H 240 T 58	458		
	2-türig	B 100 H 220 T 58	532		
	2-türig	B 100 H 240 T 58	132		
	2-türig, 1 Spiegeltür rechts	B 100 H 220 T 58	392		
	2-türig, 1 Spiegeltür rechts	B 100 H 240 T 58	133		
	2-türig, 1 Spiegeltür links	B 100 H 220 T 58	507		
	2-türig, 1 Spiegeltür links	B 100 H 240 T 58	284		
	2 Spiegeltüren	B 100 H 220 T 58	391		
	2 Spiegeltüren	B 100 H 240 T 58	139		

Luxor 3 & 4.



Drehtürenschränke B 125 - 133 cm, mit Kranzleiste

Inneneinteilung:
2 Einlegeböden, 1 Kleiderstange je Fach

	Beschreibung	Maße in cm	Art.-Nr.	PG 1 EURO	PG 2 EURO
	3-türig	B 125 H 220 T 58	141		
	3-türig	B 125 H 240 T 58	142		
	3-türig, 1 Spiegeltür	B 125 H 220 T 58	143		
	3-türig, 1 Spiegeltür	B 125 H 240 T 58	144		
	3-türig, 3 Schubkästen	B 133 H 220 T 58	459		
	3-türig, 3 Schubkästen	B 133 H 240 T 58	460		
	3-türig	B 133 H 220 T 58	147		
	3-türig	B 133 H 240 T 58	148		
	3-türig, 1 Spiegeltür	B 133 H 220 T 58	149		
	3-türig, 1 Spiegeltür	B 133 H 240 T 58	150		

Luxor 3 & 4.



Drehtürenschränke B 150 cm, mit Kranzleiste

Inneneinteilung:
2 Einlegeböden, 1 Kleiderstange je Fach



	Beschreibung	Maße in cm	Art.-Nr.	PG 1 EURO	PG 2 EURO
	3-türig	B 150 H 220 T 58	531		
	3-türig	B 150 H 240 T 58	153		
	3-türig, 1 Spiegeltür	B 150 H 220 T 58	516		
	3-türig, 1 Spiegeltür	B 150 H 240 T 58	285		
	3-türig, 3 Schubkästen	B 150 H 220 T 58	854		
	3-türig, 3 Schubkästen	B 150 H 240 T 58	497		
	3 türig, 3 Schubkästen, 1 Spiegeltür	B 150 H 220 T 58	981		
	3 türig, 3 Schubkästen, 1 Spiegeltür	B 150 H 240 T 58	498		

Luxor 3 & 4.

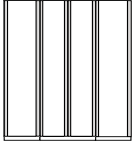
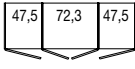
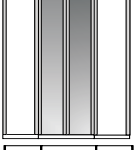
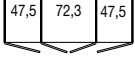
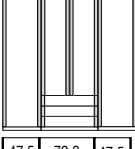
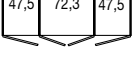

Drehtürenschränke B 175 cm, mit Kranzleiste

Inneneinteilung:
2 Einlegeböden, 1 Kleiderstange je Fach

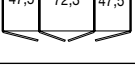

Beschreibung	Maße in cm	Art.-Nr.	PG 1 EURO	PG 2 EURO
 <p>4-türig</p>	B 175 H 220 T 58	156		
 <p>4-türig</p>	B 175 H 240 T 58	157		
 <p>4-türig, 2 Spiegeltüren</p>	B 175 H 220 T 58	158		
 <p>4-türig, 2 Spiegeltüren</p>	B 175 H 240 T 58	159		
 <p>4-türig, 3 Schubkästen</p>	B 175 H 220 T 58	855		
 <p>4-türig, 3 Schubkästen</p>	B 175 H 240 T 58	499		
 <p>4-türig, 2 Spiegeltüren, 3 Schubkästen</p>	B 175 H 220 T 58	982		
 <p>4-türig, 2 Spiegeltüren, 3 Schubkästen</p>	B 175 H 240 T 58	500		

Luxor 3 & 4.

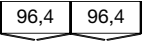

Drehtürenschränke B 200 cm, mit Kranzleiste

Inneneinteilung:
2 Einlegeböden, 1 Kleiderstange je Fach

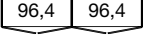
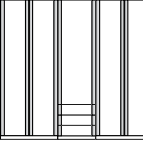
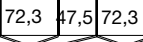
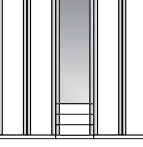
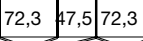
	Beschreibung	Maße in cm	Art.-Nr.	PG 1 EURO	PG 2 EURO
 	4-türig	B 200 H 220 T 58	534		
	4-türig	B 200 H 240 T 58	162		
 	4-türig, 2 Spiegeltüren	B 200 H 220 T 58	517		
	4-türig, 2 Spiegeltüren	B 200 H 240 T 58	163		
 	5-türig, 3 Schubkästen	B 200 H 220 T 58	501		
	5-türig, 3 Schubkästen	B 200 H 240 T 58	502		
 	5-türig, 1 Spiegeltür, 3 Schubkästen	B 200 H 220 T 58	503		
	5-türig, 1 Spiegeltür, 3 Schubkästen	B 200 H 240 T 58	504		

Luxor 3 & 4.



Drehtürenschränke B 225 cm, mit Kranzleiste

Inneneinteilung:
2 Einlegeböden, 1 Kleiderstange je Fach

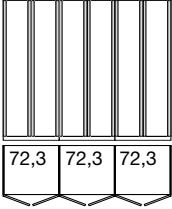
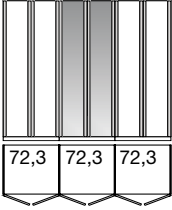
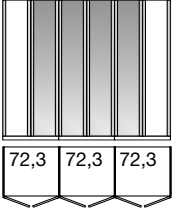
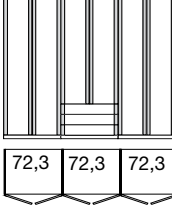
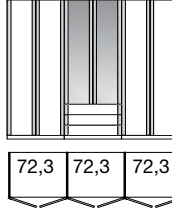
Beschreibung	Maße in cm	Art.-Nr.	PG 1 EURO	PG 2 EURO
 <p>6-türig</p>	B 225 H 220 T 58	165		
	B 225 H 240 T 58	166		
 <p>6-türig, 2 Spiegeltüren</p>	B 225 H 220 T 58	167		
	B 225 H 240 T 58	168		
 <p>6-türig, 4 Spiegeltüren</p>	B 225 H 220 T 58	171		
	B 225 H 240 T 58	172		
 <p>6-türig, 3 Schubkästen</p>	B 225 H 220 T 58	505		
	B 225 H 240 T 58	506		
 <p>6-türig, 2 Spiegeltüren, 3 Schubkästen</p>	B 225 H 220 T 58	508		
	B 225 H 240 T 58	509		

Luxor 3 & 4.



Drehtürenschränke B 250 cm, mit Kranzleiste

Inneneinteilung:
2 Einlegeböden, 1 Kleiderstange je Fach

	Beschreibung	Maße in cm	Art.-Nr.	PG 1 EURO	PG 2 EURO
	5-türig	B 250 H 220 T 58	535		
	5-türig	B 250 H 240 T 58	175		
	5-türig, 1 Spiegeltür	B 250 H 220 T 58	521		
	5-türig, 1 Spiegeltür	B 250 H 240 T 58	176		
	5-türig, 2 Spiegeltüren	B 250 H 220 T 58	530		
	5-türig, 2 Spiegeltüren	B 250 H 240 T 58	178		
	5-türig, 3 Spiegeltüren	B 250 H 220 T 58	522		
	5-türig, 3 Spiegeltüren	B 250 H 240 T 58	182		
	5-türig, 3 Schubkästen	B 250 H 220 T 58	856		
	5-türig, 3 Schubkästen	B 250 H 240 T 58	510		
	5-türig, 1 Spiegeltür, 3 Schubkästen	B 250 H 220 T 58	983		
	5-türig, 1 Spiegeltür, 3 Schubkästen	B 250 H 240 T 58	511		

Luxor 3 & 4.



Drehtürenschränke B 275 cm, mit Kranzleiste

Inneneinteilung:
2 Einlegeböden, 1 Kleiderstange je Fach

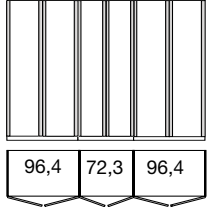
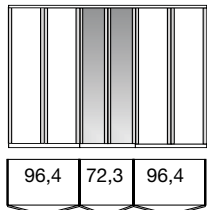
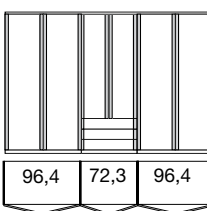
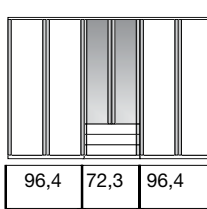
	Beschreibung	Maße in cm	Art.-Nr.	PG 1 EURO	PG 2 EURO
	6-türig	B 275 H 220 T 58	288		
	6-türig	B 275 H 240 T 58	289		
	6-türig, 2 Spiegeltüren	B 275 H 220 T 58	290		
	6-türig, 2 Spiegeltüren	B 275 H 240 T 58	291		
	6-türig, 3 Schubkästen	B 275 H 220 T 58	857		
	6-türig, 3 Schubkästen	B 275 H 240 T 58	512		
	6-türig, 2 Spiegeltüren, 3 Schubkästen	B 275 H 220 T 58	979		
	6-türig, 2 Spiegeltüren, 3 Schubkästen	B 275 H 240 T 58	513		

Luxor 3 & 4.



Drehtürenschränke B 300 cm, mit Kranzleiste

Inneneinteilung:
2 Einlegeböden, 1 Kleiderstange je Fach

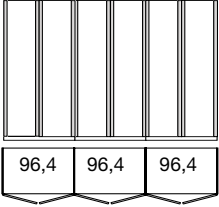
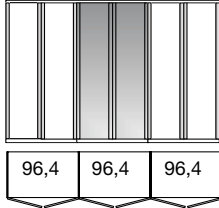
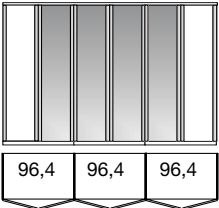
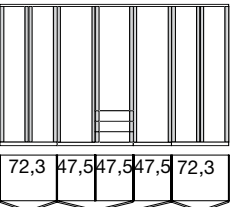
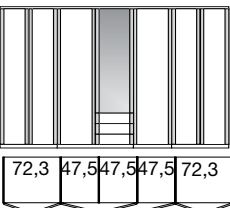

Beschreibung	Maße in cm	Art.-Nr.	PG 1 EURO	PG 2 EURO
 <p>6-türig</p>	B 300 H 220 T 58	536		
	B 300 H 240 T 58	292		
 <p>6-türig, 2 Spiegeltüren</p>	B 300 H 220 T 58	527		
	B 300 H 240 T 58	293		
 <p>6-türig, 4 Spiegeltüren</p>	B 300 H 220 T 58	533		
	B 300 H 240 T 58	295		
 <p>7-türig, 3 Schubkästen</p>	B 300 H 220 T 58	514		
	B 300 H 240 T 58	515		
 <p>7-türig, 1 Spiegeltür, 3 Schubkästen</p>	B 300 H 220 T 58	518		
	B 300 H 240 T 58	519		

Luxor 3 & 4.

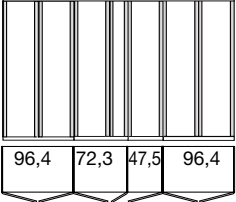
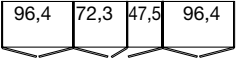
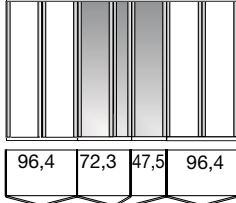
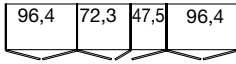
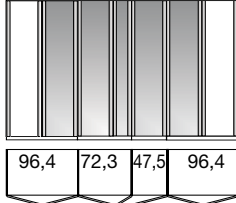
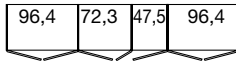
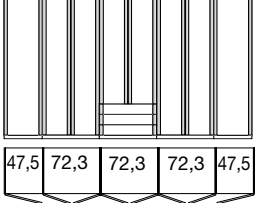

Drehtürenschränke B 325 cm, mit Kranzleiste

Inneneinteilung:
2 Einlegeböden, 1 Kleiderstange je Fach

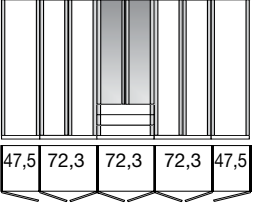
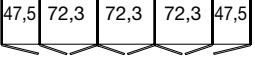
Beschreibung	Maße in cm	Art.-Nr.	PG 1 EURO	PG 2 EURO
 <p>7-türig</p>	B 325 H 220 T 58	352		
 <p>7-türig</p>	B 325 H 240 T 58	353		
 <p>7-türig, 3 Spiegeltüren</p>	B 325 H 220 T 58	354		
 <p>7-türig, 3 Spiegeltüren</p>	B 325 H 240 T 58	355		
 <p>7-türig, 5 Spiegeltüren</p>	B 325 H 220 T 58	201		
 <p>7-türig, 5 Spiegeltüren</p>	B 325 H 240 T 58	203		
 <p>8-türig, 3 Schubkästen</p>	B 325 H 220 T 58	520		
 <p>8-türig, 3 Schubkästen</p>	B 325 H 240 T 58	523		
 <p>8-türig, 2 Spiegeltüren, 3 Schubkästen</p>	B 325 H 220 T 58	524		
 <p>8-türig, 2 Spiegeltüren, 3 Schubkästen</p>	B 325 H 240 T 58	525		

Luxor 3 & 4.



Drehtürenschränke B 350 cm, mit Kranzleiste

Inneneinteilung:
2 Einlegeböden, 1 Kleiderstange je Fach

	Beschreibung	Maße in cm	Art.-Nr.	PG 1 EURO	PG 2 EURO
	7-türig	B 350 H 220 T 58	984		
	7-türig	B 350 H 240 T 58	206		
	7-türig, 1 Spiegeltür	B 350 H 220 T 58	988		
	7-türig, 1 Spiegeltür	B 350 H 240 T 58	207		
	7-türig, 3 Spiegeltüren	B 350 H 220 T 58	989		
	7-türig, 3 Spiegeltüren	B 350 H 240 T 58	209		
	7-türig, 5 Spiegeltüren	B 350 H 220 T 58	356		
	7-türig, 5 Spiegeltüren	B 350 H 240 T 58	357		
	7-türig, 3 Schubkästen	B 350 H 220 T 58	526		
	7-türig, 3 Schubkästen	B 350 H 240 T 58	528		
	7-türig, 1 Spiegeltür, 3 Schubkästen	B 350 H 220 T 58	541		
	7-türig, 1 Spiegeltür, 3 Schubkästen	B 350 H 240 T 58	542		

Luxor 3 & 4.



Drehtürenschränke B 375 cm, mit Kranzleiste

Inneneinteilung:
2 Einlegeböden, 1 Kleiderstange je Fach

	Beschreibung	Maße in cm	Art.-Nr.	PG 1 EURO	PG 2 EURO
	8-türig	B 375 H 220 T 58	358		
	8-türig	B 375 H 240 T 58	359		
	8-türig, 2 Spiegeltüren	B 375 H 220 T 58	360		
	8-türig, 2 Spiegeltüren	B 375 H 240 T 58	361		
	8-türig, 4 Spiegeltüren	B 375 H 220 T 58	370		
	8-türig, 4 Spiegeltüren	B 375 H 240 T 58	371		
	8-türig, 6 Spiegeltüren	B 375 H 220 T 58	225		
	8-türig, 6 Spiegeltüren	B 375 H 240 T 58	226		
	8-türig, 3 Schubkästen	B 375 H 220 T 58	543		
	8-türig, 3 Schubkästen	B 375 H 240 T 58	544		
	8-türig, 2 Spiegeltüren, 3 Schubkästen	B 375 H 220 T 58	545		
	8-türig, 2 Spiegeltüren, 3 Schubkästen	B 375 H 240 T 58	546		

Luxor 3 & 4.



Drehtürenschränke B 400 cm, mit Kranzleiste

Inneneinteilung:
2 Einlegeböden, 1 Kleiderstange je Fach

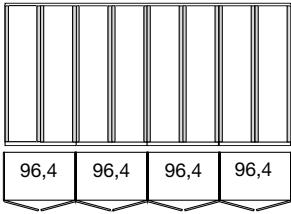
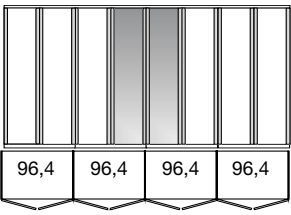
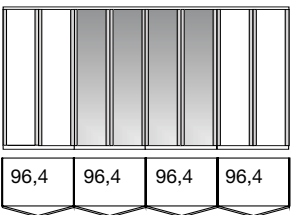
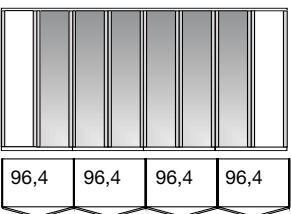
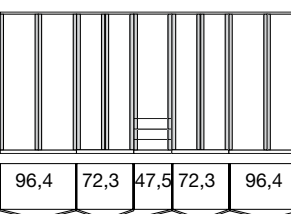
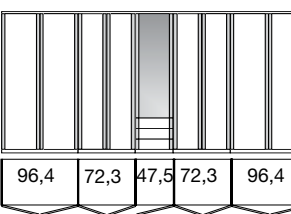
	Beschreibung	Maße in cm	Art.-Nr.	PG 1 EURO	PG 2 EURO
	8-türig	B 400 H 220 T 58	334		
	8-türig	B 400 H 240 T 58	379		
	8-türig, 2 Spiegeltüren	B 400 H 220 T 58	338		
	8-türig, 2 Spiegeltüren	B 400 H 240 T 58	374		
	8-türig, 4 Spiegeltüren	B 400 H 220 T 58	339		
	8-türig, 4 Spiegeltüren	B 400 H 240 T 58	376		
	8-türig, 6 Spiegeltüren	B 400 H 220 T 58	233		
	8-türig, 6 Spiegeltüren	B 400 H 240 T 58	234		
	9-türig, 3 Schubkästen	B 400 H 220 T 58	547		
	9-türig, 3 Schubkästen	B 400 H 240 T 58	548		
	9-türig, 1 Spiegeltür, 3 Schubkästen	B 400 H 220 T 58	549		
	9-türig, 1 Spiegeltür, 3 Schubkästen	B 400 H 240 T 58	550		





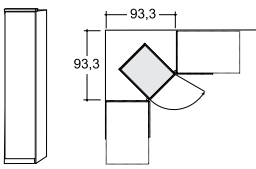
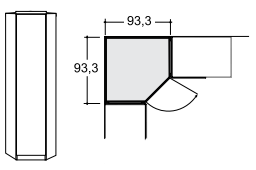
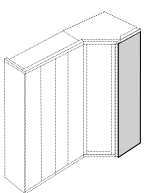



Eckschränke mit Kranzleiste

Beschreibung	Maße in cm			Art.-Nr.	PG 1 EURO	PG 2 EURO	
	B	H	T				
 <p>Eckschrank mit Drehtür, mit und ohne Spiegeltür</p> <p>rechts ang. mit Holztür rechts ang. mit Spiegeltür</p> <p>Inneneinteilung: 2 Einlegeböden, 1 Kleiderstange je Fach</p> <p>links ang. mit Holztür links ang. mit Spiegeltür</p> <p>rechts ang. mit Holztür rechts ang. mit Spiegeltür</p> <p>links ang. mit Holztür links ang. mit Spiegeltür</p>	50	220	58	154			
	50	220	58	155			
	50	220	58	930			
	50	220	58	931			
	50	240	58	733			
	50	240	58	734			
	50	240	58	936			
	50	240	58	937			
	 <p>Ausgebauter Eckschrank mit Drehtür, mit oder ohne Spiegel</p> <p>rechts ang. mit Holztür rechts ang. mit Spiegeltür</p> <p>Inneneinteilung: 1 Einlegeboden, 1 Kleiderstange</p> <p>links ang. mit Holztür links ang. mit Spiegeltür</p> <p>rechts ang. mit Holztür rechts ang. mit Spiegeltür</p> <p>links ang. mit Holztür links ang. mit Spiegeltür</p> <p>Inneneinteilung: 2 Einlegeböden, 1 Kleiderstange je Fach</p> <p>rechts ang. mit Holztür rechts ang. mit Spiegeltür</p> <p>links ang. mit Holztür links ang. mit Spiegeltür</p>	93	220	93	184		
		93	220	93	185		
93		220	93	934			
93		220	93	935			
93		240	93	735			
93		240	93	736			
93		240	93	938			
93		240	93	939			
 <p>Abschlussseite für ausgebauten Eckschrank, beidseitig (links und rechts) verwendbar</p> <p>56 216 1,5 090</p> <p>56 236 1,5 738</p> <p>Wird benötigt, wenn mit ausgebautem Eckschrank abgeschlossen wird. Wird ein Eckschrank separat aufgestellt, werden 2 Außenseiten benötigt.</p>		56	216	1,5	090		
		56	236	1,5	738		

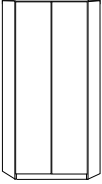
Luxor 3 & 4.

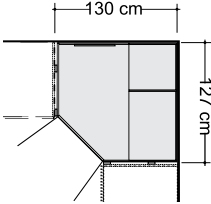

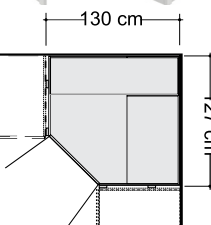

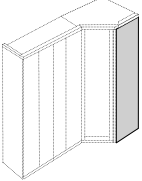



Eckschränke mit Kranzleiste

Beschreibung	Maße in cm			Art.-Nr.	PG 1 EURO	PG 2 EURO	
	B	H	T				
    	Begehbarer Eckschrank mit Dreh- türen						
	mit Holztür	130	220	127	021		
	mit Spiegeltür	130	220	127	022		
	mit Holztür	130	240	127	739		
	mit Spiegeltür	130	240	127	740		
	Innenausstattung: B 47,5 cm: 4 E-Böden B 72,3 cm: 2 E-Böden, 1 Kleiderstange Innenspiegel, Beleuchtung mit Bewegungsmelder						
	Watt: 2,7 Lumen: 65 Lebensdauer h ca.: 30000 Art der Beleuchtung: LED Effizienzklasse: A+						
	 Diese Leuchte enthält eingebaute LED-Lampen. Die Lampen können in der Leuchte nicht ausgetauscht werden.						
	mit Holztür	130	220	127	020		
	mit Spiegeltür	130	220	127	027		
mit Holztür	130	240	127	803			
mit Spiegeltür	130	240	127	814			
Innenausstattung: B 72,3 cm: 2 E-Böden, 1 Kleiderstange, B 125 cm: 5 E-Böden, Beleuchtung mit Bewegungsmelder							
Watt: 2,7 Lumen: 65 Lebensdauer h ca.: 30000 Art der Beleuchtung: LED Effizienzklasse: A+							
 Diese Leuchte enthält eingebaute LED-Lampen. Die Lampen können in der Leuchte nicht ausgetauscht werden.							
 Abschlussseite für begehbaren Eck- schrank, beidseitig - links und rechts - verwendbar							
		56	216	1,5	023		
		56	236	1,5	741		
Wird benötigt, wenn mit begehbarem Eckschrank abgeschlossen wird. Wird ein Eckschrank separat aufgestellt, werden 2 Außenseiten benötigt.							

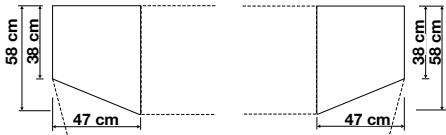

Zusatzelemente

Beschreibung	Maße in cm			Art.-Nr.	PG 1 EURO	PG 2 EURO
	B	H	T			
 <p>Eckleiste für Eckumbau 90°</p>	10	216	10	199		
	10	236	10	737		
<p> Nicht in Polar-Lärche-Nachbildung lieferbar!</p>						
 <p>Abschlussschrank mit Drehtür, abgeschrägt, innen 4 Wäscheböden</p> <p>rechts anstellbar links anstellbar</p>	47	220	58	180		
	47	220	58	181		
	47	240	58	742		
	47	240	58	743		
<p>  </p> <p> Art.-Nr. 181 / 743 Art.-Nr. 180 / 742 </p>						
<p> Nicht einzeln stellbar!</p>						
 <p>Fernsehelement, 2 Holztüren oben, mittig offenes Fach, 5 Auszüge</p>	75	220	58	297		
	75	240	58	745		
<p> Nicht in Eiche-Sägerau-NB lieferbar! Nicht in Polar-Lärche-Nachbildung lieferbar!</p>						

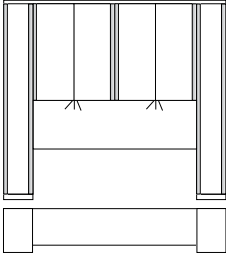
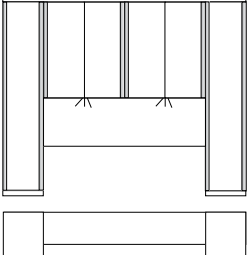
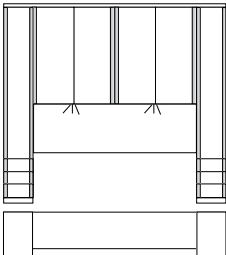

Bettbrücken-Kombinationen

Beschreibung	Maße in cm			Art.-Nr.	PG 1 EURO	PG 2 EURO
	B	H	T			
 <p>Kombinationsvorschlag 1 mit Beistell-Kleiderschränken 33 cm, Türen gerade</p> <ul style="list-style-type: none"> - für Bettbreite 140 cm - für Bettbreite 160 cm - für Bettbreite 180 cm - für Bettbreite 200 cm 	215	220	58	030		
	235	220	58	093		
	255	220	58	094		
	275	220	58	215		
	Inneneinteilung					
Bettbrücke: 2 Einlegeböden	- für Bettbreite 140 cm	215	240	58	747	
	- für Bettbreite 160 cm	235	240	58	748	
	- für Bettbreite 180 cm	255	240	58	749	
Beistell-Kleiderschrank: 2 Einlegeböden 1 Kleiderstange	- für Bettbreite 200 cm	275	240	58	750	
 <p>Kombinationsvorschlag 2 mit Beistell-Kleiderschränken 50 cm, Türen gerade</p> <ul style="list-style-type: none"> - für Bettbreite 140 cm - für Bettbreite 160 cm - für Bettbreite 180 cm - für Bettbreite 200 cm 	250	220	58	116		
	270	220	58	130		
	290	220	58	134		
	310	220	58	136		
	Inneneinteilung					
Bettbrücke: 2 Einlegeböden	- für Bettbreite 140 cm	250	240	58	751	
	- für Bettbreite 160 cm	270	240	58	752	
	- für Bettbreite 180 cm	290	240	58	753	
Beistell-Kleiderschrank: 2 Einlegeböden 1 Kleiderstange	- für Bettbreite 200 cm	310	240	58	754	
 <p>Kombinationsvorschlag 3 mit Beistell-Kleiderschränken 33 cm, Auszügen, Türen gerade</p> <ul style="list-style-type: none"> - für Bettbreite 140 cm - für Bettbreite 160 cm - für Bettbreite 180 cm - für Bettbreite 200 cm 	215	220	58	040		
	235	220	58	041		
	255	220	58	046		
	275	220	58	051		
	Inneneinteilung					
Bettbrücke: 2 Einlegeböden	- für Bettbreite 140 cm	215	240	58	755	
	- für Bettbreite 160 cm	235	240	58	756	
	- für Bettbreite 180 cm	255	240	58	757	
Beistell-Kleiderschrank: 2 Einlegeböden 1 Kleiderstange	- für Bettbreite 200 cm	275	240	58	758	
<p>Watt: 15 Lumen: 90 Lebensdauer h ca.: 1000 Art der Beleuchtung: GLUEHBIRNE Effizienzklasse: E</p>						

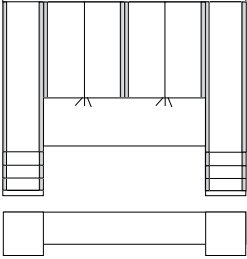
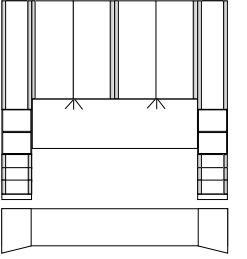
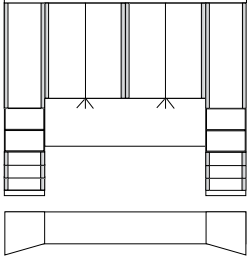

Bettbrücken-Kombinationen

Beschreibung	Maße in cm			Art.-Nr.	PG 1 EURO	PG 2 EURO
	B	H	T			
 <p>Kombinationsvorschlag 4 mit Beistell-Kleiderschränken 50 cm, Auszüge, Türen gerade</p> <p>- für Bettbreite 140 cm - für Bettbreite 160 cm - für Bettbreite 180 cm - für Bettbreite 200 cm</p> <p>Inneneinteilung Bettbrücke: 2 Einlegeböden Beistell-Kleiderschrank: 2 Einlegeböden 1 Kleiderstange</p>	250	220	58	054		
	270	220	58	057		
	290	220	58	060		
	310	220	58	061		
	250	240	58	759		
270	240	58	760			
290	240	58	761			
310	240	58	762			
 <p>Kombinationsvorschlag 5 mit Beistell-Elementen 33 cm, unten 3 Auszüge, darüber offenes Fach mit Holztüren, schräg gestellt</p> <p>- für Bettbreite 140 cm - für Bettbreite 160 cm - für Bettbreite 180 cm - für Bettbreite 200 cm</p> <p>Inneneinteilung Bettbrücke: 2 Einlegeböden Beistell-Element: 2 Einlegeböden</p>	215	220	58	072		
	235	220	58	074		
	255	220	58	076		
	275	220	58	077		
	215	240	58	763		
235	240	58	765			
255	240	58	766			
275	240	58	768			
 <p>Kombinationsvorschlag 6 mit Beistell-Elementen 50 cm, unten 3 Auszüge, darüber offenes Fach mit Holztüren, schräg gestellt</p> <p>- für Bettbreite 140 cm - für Bettbreite 160 cm - für Bettbreite 180 cm - für Bettbreite 200 cm</p> <p>Inneneinteilung Bettbrücke: 2 Einlegeböden Beistell-Element: 2 Einlegeböden</p>	250	220	58	080		
	270	220	58	081		
	290	220	58	082		
	310	220	58	083		
	250	240	58	770		
270	240	58	771			
290	240	58	772			
310	240	58	773			
<p>Watt: 15 Lumen: 90 Lebensdauer h ca.: 1000 Art der Beleuchtung: GLUEHBIRNE Effizienzklasse: E</p>						

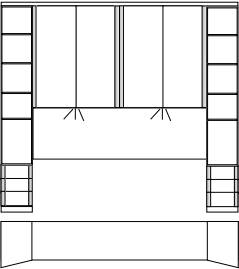
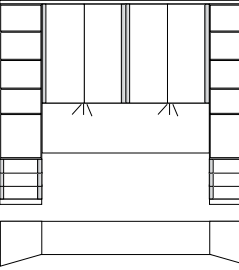
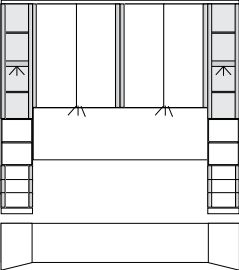

Bettbrücken-Kombinationen

Beschreibung	Maße in cm			Art.-Nr.	PG 1 EURO	PG 2 EURO
	B	H	T			
 <p>Kombinationsvorschlag 7 mit Beistell-Elementen 33 cm, unten 3 Auszüge, darüber offenes Regal, schräg gestellt</p> <ul style="list-style-type: none"> - für Bettbreite 140 cm - für Bettbreite 160 cm - für Bettbreite 180 cm - für Bettbreite 200 cm 	215	220	58	774		
	235	220	58	775		
	255	220	58	776		
	275	220	58	777		
<p>Inneneinteilung Bettbrücke: 2 Einlegeböden</p> <p>Beistell-Element: 4 Einlegeböden</p> <ul style="list-style-type: none"> - für Bettbreite 140 cm - für Bettbreite 160 cm - für Bettbreite 180 cm - für Bettbreite 200 cm 	215	240	58	778		
	235	240	58	779		
	255	240	58	780		
	275	240	58	781		
 <p>Kombinationsvorschlag 8 mit Beistell-Elementen 50 cm, unten 3 Auszüge, darüber offenes Regal, schräg gestellt</p> <ul style="list-style-type: none"> - für Bettbreite 140 cm - für Bettbreite 160 cm - für Bettbreite 180 cm - für Bettbreite 200 cm 	250	220	58	792		
	270	220	58	793		
	290	220	58	794		
	310	220	58	795		
<p>Inneneinteilung Bettbrücke: 2 Einlegeböden</p> <p>Beistell-Element: 4 Einlegeböden</p> <ul style="list-style-type: none"> - für Bettbreite 140 cm - für Bettbreite 160 cm - für Bettbreite 180 cm - für Bettbreite 200 cm 	250	240	58	796		
	270	240	58	797		
	290	240	58	798		
	310	240	58	799		
 <p>Kombinationsvorschlag 9 mit Beistell-Elementen 33 cm, unten 3 Auszüge, darüber offenes Fach mit Klarglastüren, schräg gestellt</p> <ul style="list-style-type: none"> - für Bettbreite 140 cm - für Bettbreite 160 cm - für Bettbreite 180 cm - für Bettbreite 200 cm 	215	220	58	105		
	235	220	58	106		
	255	220	58	107		
	275	220	58	109		
<p>Inneneinteilung Bettbrücke: 2 Einlegeböden</p> <p>Beistell-Element: 2 Glasböden 1 Einlegeboden</p> <ul style="list-style-type: none"> - für Bettbreite 140 cm - für Bettbreite 160 cm - für Bettbreite 180 cm - für Bettbreite 200 cm 	215	240	58	800		
	235	240	58	801		
	255	240	58	802		
	275	240	58	804		
<p>Watt: 15 Lumen: 90 Lebensdauer h ca.: 1000 Art der Beleuchtung: GLUEHBIRNE Effizienzklasse: E</p>						





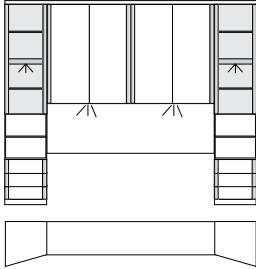
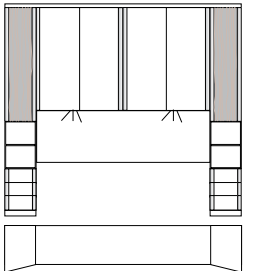
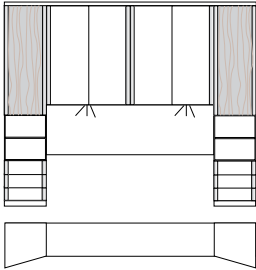

Bettbrücken-Kombinationen

Beschreibung	Maße in cm			Art.-Nr.	PG 1 EURO	PG 2 EURO
	B	H	T			
 <p>Kombinationsvorschlag 10 mit Beistell-Elementen 50 cm, unten 3 Auszüge, darüber offenes Fach mit Klarglastüren, schräg gestellt</p> <p>- für Bettbreite 140 cm - für Bettbreite 160 cm - für Bettbreite 180 cm - für Bettbreite 200 cm</p>	250	220	58	110		
	270	220	58	111		
	290	220	58	112		
	310	220	58	114		
	Inneneinteilung Bettbrücke: 2 Einlegeböden	250	240	58	850	
Beistell-Element: 2 Glasböden 1 Einlegeboden	270	240	58	851		
	290	240	58	852		
	310	240	58	853		
 <p>Kombinationsvorschlag 11 mit Beistell-Elementen 33 cm, unten 3 Auszüge, darüber offenes Fach mit Türen in Struktur mocca, schräg gestellt</p> <p>- für Bettbreite 140 cm - für Bettbreite 160 cm - für Bettbreite 180 cm - für Bettbreite 200 cm</p>	215	220	58	313		
	235	220	58	314		
	255	220	58	315		
	275	220	58	316		
	Inneneinteilung Bettbrücke: 2 Einlegeböden	215	240	58	317	
Beistell-Element: 2 Einlegeböden	235	240	58	318		
	255	240	58	321		
	275	240	58	322		
 <p>Kombinationsvorschlag 12 mit Beistell-Elementen 50 cm, unten 3 Auszüge, darüber offenes Fach mit Türen in Struktur mocca, schräg gestellt</p> <p>- für Bettbreite 140 cm - für Bettbreite 160 cm - für Bettbreite 180 cm - für Bettbreite 200 cm</p>	250	220	58	323		
	270	220	58	325		
	290	220	58	326		
	310	220	58	331		
	Inneneinteilung Bettbrücke: 2 Einlegeböden	250	240	58	332	
Beistell-Element: 2 Einlegeböden	270	240	58	333		
	290	240	58	335		
	310	240	58	336		
<p>Watt: 15 Lumen: 90 Lebensdauer h ca.: 1000 Art der Beleuchtung: GLUEHBIRNE Effizienzklasse: E</p>						





Bettbrücken-Einzelemente

Beschreibung	Maße in cm			Art.-Nr.	PG 1 EURO	PG 2 EURO
	B	H	T			
  Inneneinteilung: 2 Einlegeböden, 1 Kleiderstange je Fach	Beistellkleiderschrank mit gerader Tür					
	Tür, links angeschlagen	33	220	58	186	
	Tür, rechts angeschlagen	33	220	58	187	
	Tür, links angeschlagen	33	240	58	805	
	Tür, rechts angeschlagen	33	240	58	806	
	Tür, links angeschlagen	50	220	58	568	
	Tür, rechts angeschlagen	50	220	58	569	
	Tür, links angeschlagen	50	240	58	807	
	Tür, rechts angeschlagen	50	240	58	808	
	  Inneneinteilung: 2 Einlegeböden, 1 Kleiderstange je Fach	Beistellkleiderschrank mit gerader Tür und 3 Auszügen				
Tür, links angeschlagen		33	220	58	190	
Tür, rechts angeschlagen		33	220	58	191	
Tür, links angeschlagen		33	240	58	809	
Tür, rechts angeschlagen		33	240	58	810	
Tür, links angeschlagen		50	220	58	194	
Tür, rechts angeschlagen		50	220	58	195	
Tür, links angeschlagen		50	240	58	811	
Tür, rechts angeschlagen		50	240	58	812	
 Inneneinteilung: 2 Einlegeböden		Beistellelement , unten 3 Auszüge, darüber offenes Fach, Holztür schräg gestellt				
	links anstellbar	33	220	58	192	
	rechts anstellbar	33	220	58	193	
	links anstellbar	33	240	58	813	
	rechts anstellbar	33	240	58	815	
	links anstellbar	50	220	58	196	
	rechts anstellbar	50	220	58	197	
	links anstellbar	50	240	58	819	
	rechts anstellbar	50	240	58	820	







Bettbrücken-Einzelemente

Beschreibung	Maße in cm			Art.-Nr.	PG 1 EURO	PG 2 EURO	
	B	H	T				
 <p>Beistellelement, unten 3 Auszüge darüber offenes Fach, Tür in Struktur mocca schräg gestellt</p>	links anstellbar	33	220	58	396		
	rechts anstellbar	33	220	58	397		
	links anstellbar	33	240	58	398		
	rechts anstellbar	33	240	58	399		
	Inneneinteilung: 2 Einlegeböden	links anstellbar	50	220	58	400	
		rechts anstellbar	50	220	58	401	
	links anstellbar	50	240	58	402		
	rechts anstellbar	50	240	58	403		
 <p>Beistellelement, schräg gestellt, unten 3 Auszüge, darüber durch- gehend offenes Regal</p>	links anstellbar	33	220	58	822		
	rechts anstellbar	33	220	58	825		
	links anstellbar	33	240	58	828		
	rechts anstellbar	33	240	58	829		
	Inneneinteilung: 4 Einlegeböden	links anstellbar	50	220	58	826	
		rechts anstellbar	50	220	58	827	
	links anstellbar	50	240	58	830		
	rechts anstellbar	50	240	58	831		
 <p>Beistellelement, schräg gestellt, unten 3 Auszüge darüber offenes Fach mit Klarglastür</p>	links anstellbar	33	220	58	177		
	rechts anstellbar	33	220	58	198		
	links anstellbar	33	240	58	832		
	rechts anstellbar	33	240	58	833		
	Inneneinteilung: 2 Glasböden 1 Einlegeböden	links anstellbar	50	220	58	188	
		rechts anstellbar	50	220	58	189	
	links anstellbar	50	240	58	834		
	rechts anstellbar	50	240	58	835		

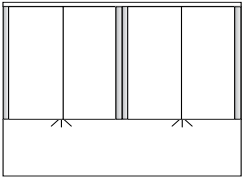
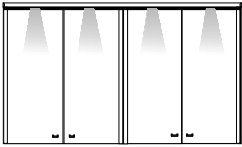

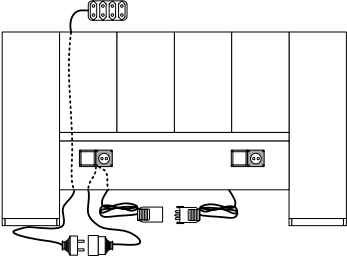
Zusatzelemente für Bettbrücken-Kombinationen

Beschreibung	Maße in cm			Art.-Nr.	PG 1 EURO	PG 2 EURO
	B	H	T			
 <p>Bettbrücke mit Beleuchtung und Panel</p> <p>- für Bettbreite 140 cm - für Bettbreite 160 cm - für Bettbreite 180 cm - für Bettbreite 200 cm</p> <p>Inneneinteilung: 2 Einlegeböden</p> <p>Watt: 15 Lumen: 90 Lebensdauer h ca.: 1000 Art der Beleuchtung: GLUEHBIRNE Effizienzklasse: E</p> <p>Diese Leuchte enthält eingebaute LED-Lampen. Die Lampen können in der Leuchte nicht ausgetauscht werden.</p>	149	164	40	217		
	169	164	40	218		
	189	164	40	219		
	209	164	40	220		
	149	183	40	836		
	169	183	40	837		
	189	183	40	838		
	209	183	40	839		
 <p>Power-LED-Leuchten (4-Stück-Set) für Kranz über Bettbrücke</p> <p>Watt: 1,2 Lumen: 90 Lebensdauer h ca.: 30000 Art der Beleuchtung: LED Effizienzklasse: A++</p> <p>Diese Leuchte enthält eingebaute LED-Lampen. Die Lampen können in der Leuchte nicht ausgetauscht werden.</p>	1	1	1	019		
 <p>2er Set Schalter- und Steckdosen-Kombination (für Einbau in Panel)</p> 	11	6	6	015		
 <p>1 Paar Paneelleuchten für Bettbrücke</p> <p>Watt: 2X7,3 Lumen: 420 Lebensdauer h ca.: 12000 Art der Beleuchtung: T5 LEUCHTSTOFF Effizienzklasse: A</p> <p>Diese Leuchte enthält eingebaute LED-Lampen. Die Lampen können in der Leuchte nicht ausgetauscht werden.</p>	1	1	1	413		

Luxor 3 & 4.



Komfortbetten für Bettbrücken

Bettseiten-Höhe 43 cm

Fußteil-Höhe 46 cm

Liegehöhen-Verstellung 4-fach

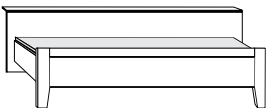
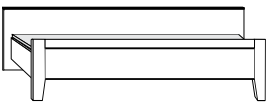
Beschreibung	Liegefläche in cm	Stellfläche in cm	Art.-Nr.	PG 1 EURO	PG 2 EURO
 <p>Mit Buchablage</p> <p>Höhe Fußteil: 46 cm Höhe Oberkante Bettseite: 43 cm</p>	140 x 190	149 x 209	256		
	140 x 200	149 x 219	381		
	140 x 210	149 x 229	245		
	140 x 220	149 x 239	246		
	160 x 190	169 x 209	257		
	160 x 200	169 x 219	382		
	160 x 210	169 x 229	247		
	160 x 220	169 x 239	248		
	180 x 190	189 x 209	249		
	180 x 200	189 x 219	383		
	180 x 210	189 x 229	261		
	180 x 220	189 x 239	262		
	200 x 190	209 x 209	638		
	200 x 200	209 x 219	639		
	200 x 210	209 x 229	717		
	200 x 220	209 x 239	718		
 <p>Raumspaar-Komfortbett</p> <p>Höhe Fußteil: 46 cm Höhe Oberkante Bettseite: 43 cm</p>	140 x 190	149 x 196	431		
	140 x 200	149 x 206	432		
	140 x 210	149 x 216	916		
	140 x 220	149 x 226	440		
	160 x 190	169 x 196	463		
	160 x 200	169 x 206	464		
	160 x 210	169 x 216	495		
	160 x 220	169 x 226	496		
	180 x 190	189 x 196	467		
	180 x 200	189 x 206	468		
	180 x 210	189 x 216	469		
	180 x 220	189 x 226	470		
	200 x 190	209 x 196	823		
	200 x 200	209 x 206	232		
	200 x 210	209 x 216	243		
	200 x 220	209 x 226	253		



Komfortbetten für Bettbrücken

Bettseiten-Höhe 43 cm

Fußteil-Höhe 46 cm

Liegehöhen-Verstellung 4-fach

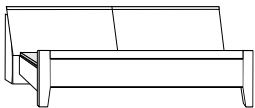
Beschreibung	Liegefläche in cm	Stellfläche in cm	Art.-Nr.	PG 1 EURO	PG 2 EURO
 <p>Mit Bettkasten im Kopfteil</p> <p>Höhe Fußteil: 46 cm Höhe Oberkante Bettseite: 43 cm</p>	140 x 190	149 x 225	263		
	140 x 200	149 x 235	229		
	140 x 210	149 x 245	240		
	140 x 220	149 x 255	250		
	160 x 190	169 x 225	227		
	160 x 200	169 x 235	230		
	160 x 210	169 x 245	241		
	160 x 220	169 x 255	251		
	180 x 190	189 x 225	228		
	180 x 200	189 x 235	231		
	180 x 210	189 x 245	242		
	180 x 220	189 x 255	252		
	200 x 190	209 x 225	266		
	200 x 200	209 x 235	824		
	200 x 210	209 x 245	863		
	200 x 220	209 x 255	864		

Luxor 3 & 4.





Komfortbetten für Bettbrücken

Bettseiten-Höhe 48 cm

Fußteil-Höhe 60 cm

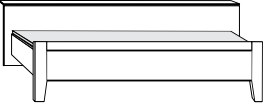
Liegehöhen-Verstellung 4-fach

Beschreibung		Liegefläche in cm	Stellfläche in cm	Art.-Nr.	PG 1 EURO	PG 2 EURO
 <p>Mit Buchablage</p> <p>Höhe Fußteil: 60 cm Höhe Oberkante Bettseite: 48 cm</p>		140 x 190	149 x 209	477		
		140 x 200	149 x 219	478		
		140 x 210	149 x 229	479		
		140 x 220	149 x 239	480		
		160 x 190	169 x 209	481		
		160 x 200	169 x 219	482		
		160 x 210	169 x 229	483		
		160 x 220	169 x 239	484		
		180 x 190	189 x 209	485		
		180 x 200	189 x 219	486		
		180 x 210	189 x 229	487		
		180 x 220	189 x 239	488		
		200 x 190	209 x 209	489		
		200 x 200	209 x 219	490		
		200 x 210	209 x 229	491		
		200 x 220	209 x 239	492		
 <p>Raumspaar-Komfortbett</p> <p>Höhe Fußteil: 60 cm Höhe Oberkante Bettseite: 48 cm</p>		140 x 190	149 x 196	493		
		140 x 200	149 x 206	494		
		140 x 210	149 x 216	599		
		140 x 220	149 x 226	600		
		160 x 190	169 x 196	601		
		160 x 200	169 x 206	602		
		160 x 210	169 x 216	603		
		160 x 220	169 x 226	604		
		180 x 190	189 x 196	605		
		180 x 200	189 x 206	606		
		180 x 210	189 x 216	607		
		180 x 220	189 x 226	608		
		200 x 190	209 x 196	609		
		200 x 200	209 x 206	612		
		200 x 210	209 x 216	613		
		200 x 220	209 x 226	614		



Komfortbetten für Bettbrücken

Bettseiten-Höhe 48 cm

Fußteil-Höhe 60 cm

Liegehöhen-Verstellung 4-fach

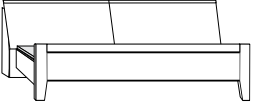
Beschreibung	Liegefläche in cm	Stellfläche in cm	Art.-Nr.	PG 1 EURO	PG 2 EURO
 <p>Mit Bettkasten im Kopfteil</p> <p>Höhe Fußteil: 60 cm Höhe Oberkante Bettseite: 48 cm</p>	140 x 190	149 x 225	615		
	140 x 200	149 x 235	616		
	140 x 210	149 x 245	617		
	140 x 220	149 x 255	618		
	160 x 190	169 x 225	619		
	160 x 200	169 x 235	620		
	160 x 210	169 x 245	621		
	160 x 220	169 x 255	622		
	180 x 190	189 x 225	623		
	180 x 200	189 x 235	624		
	180 x 210	189 x 245	625		
	180 x 220	189 x 255	626		
	200 x 190	209 x 225	627		
	200 x 200	209 x 235	628		
	200 x 210	209 x 245	629		
	200 x 220	209 x 255	630		

Luxor 3 & 4.



Komfortbetten für Bettbrücken

Bettseiten-Höhe 53 cm

Fußteil-Höhe 65 cm

Liegehöhen-Verstellung 4-fach

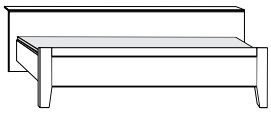
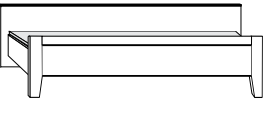
Beschreibung		Liegefläche in cm	Stellfläche in cm	Art.-Nr.	PG 1 EURO	PG 2 EURO
 <p>Mit Buchablage</p> <p>Höhe Fußteil: 65 cm Höhe Oberkante Bettseite: 53 cm</p>		140 x 190	149 x 209	221		
		140 x 200	149 x 219	222		
		140 x 210	149 x 229	223		
		140 x 220	149 x 239	235		
		160 x 190	169 x 209	254		
		160 x 200	169 x 219	255		
		160 x 210	169 x 229	268		
		160 x 220	169 x 239	271		
		180 x 190	189 x 209	280		
		180 x 200	189 x 219	283		
		180 x 210	189 x 229	286		
		180 x 220	189 x 239	287		
		200 x 190	209 x 209	294		
		200 x 200	209 x 219	296		
		200 x 210	209 x 229	319		
		200 x 220	209 x 239	320		
 <p>Raumspaar-Komfortbett</p> <p>Höhe Fußteil: 65 cm Höhe Oberkante Bettseite: 53 cm</p>		140 x 190	149 x 196	337		
		140 x 200	149 x 206	346		
		140 x 210	149 x 216	347		
		140 x 220	149 x 226	349		
		160 x 190	149 x 196	351		
		160 x 200	169 x 206	362		
		160 x 210	169 x 216	363		
		160 x 220	169 x 226	366		
		180 x 190	189 x 196	368		
		180 x 200	189 x 206	372		
		180 x 210	189 x 216	373		
		180 x 220	189 x 226	375		
		200 x 190	209 x 196	384		
		200 x 200	209 x 206	385		
		200 x 210	209 x 216	386		
		200 x 220	209 x 226	387		

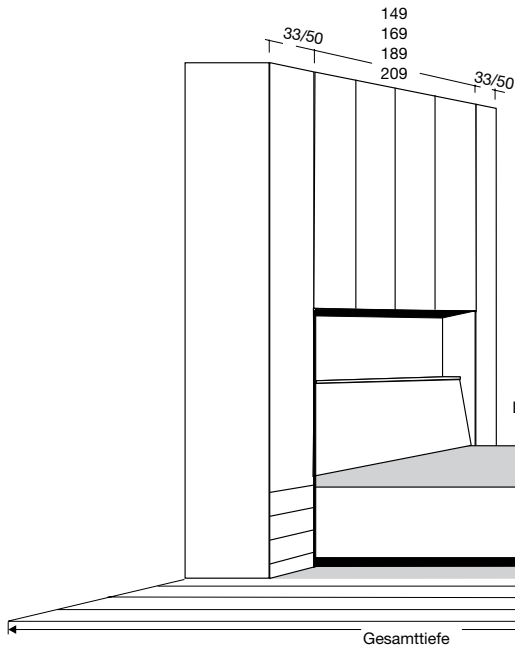

Bettbrücken-Kombination mit Bettkasten

Beispiel für die Ermittlung der Gesamtstellfläche:
 Bettbrücke B 189 cm (bei Liegefläche B 180 cm) +
 2 x Beistellelement B 50 cm =
 Gesamtbreite ca. 289 cm,
 Gesamttiefe siehe Bemaßungsskizze

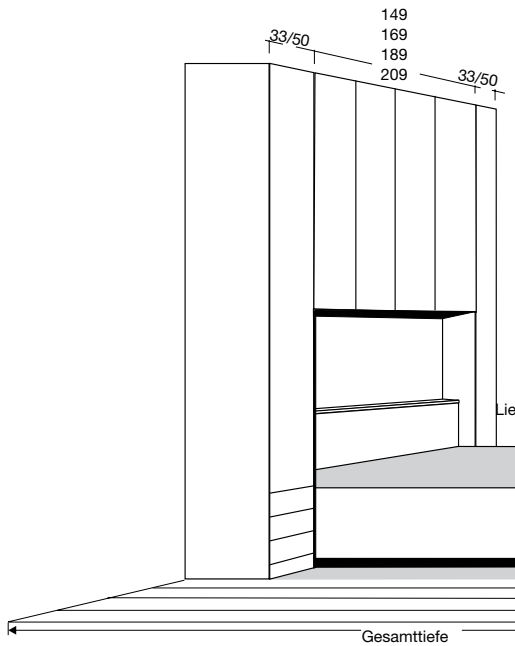

Bettbrücken-Kombination mit Buchablage

Beispiel für die Ermittlung der Gesamtstellfläche:
 Bettbrücke B 169 cm (bei Liegefläche B 160 cm) +
 2 x Beistellelement B 33 cm =
 Gesamtbreite ca. 235 cm,
 Gesamttiefe siehe Bemaßungsskizze

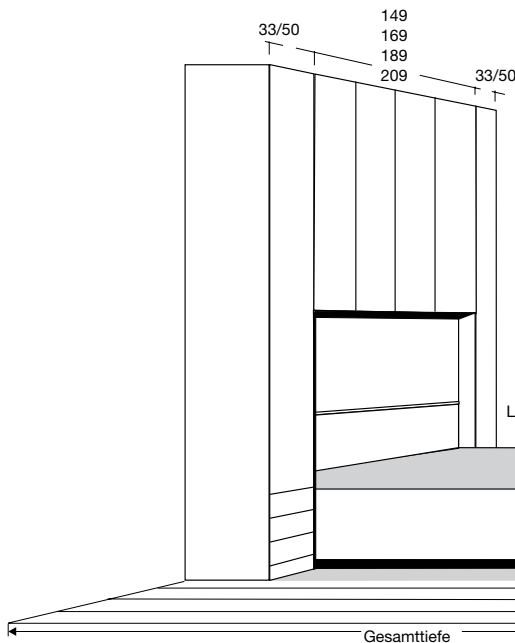





Raumspär-Bettbrücken-Kombination

Beispiel für die Ermittlung der Gesamtstellfläche:
 Bettbrücke B 209 cm (bei Liegefläche B 200 cm) +
 1 x Beistellelement B 33 cm + 1 x Beistellelement B
 50 cm
 = Gesamtbreite ca. 292 cm,
 Gesamttiefe siehe Bemaßungsskizze

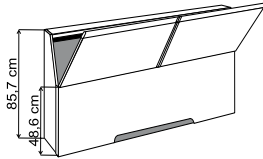
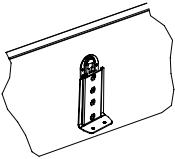

Zusatzelemente für Komfortbetten

Liegehöhen-Verstellung 4-fach

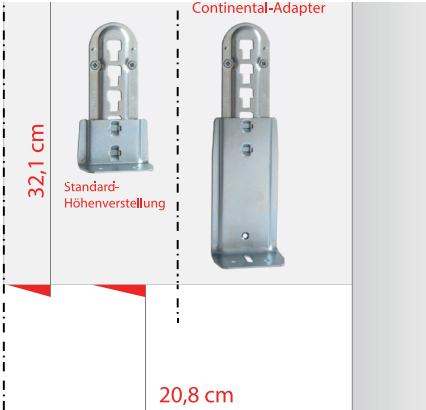
Beschreibung	Maße in cm			Art.-Nr.	PG 1 EURO	PG 2 EURO
	B	H	T			
 <p>Polster in Kunstleder mocca für Bettkasten-Klappen</p> <ul style="list-style-type: none"> - für Bettbreite 140 cm - für Bettbreite 160 cm - für Bettbreite 180 cm - für Bettbreite 200 cm 						
 <p>Verblendungsteil für Überbaunische, wenn kein Bett aus diesem Programm eingesetzt wird</p> <ul style="list-style-type: none"> - für Bettbreite 140 cm - für Bettbreite 160 cm - für Bettbreite 180 cm - für Bettbreite 200 cm 						
 <p>Bettkasten für Überbaunische, wenn kein Bett aus diesem Programm ein- gesetzt wird.</p> <ul style="list-style-type: none"> - für Bettbreite 140 cm - für Bettbreite 160 cm - für Bettbreite 180 cm - für Bettbreite 200 cm 						
 <p>Continental-Adapter-Set zur Erhöhung der Einlegetiefe: - um 4,8 cm bei Bettseitenhöhe 48 cm - um 9,6 cm bei Bettseitenhöhe 53 cm</p> <p> Nicht für Betten mit Bettseiten- Höhe 43 cm!</p> 	1	1	1	881		

Luxor 3 & 4.





Komfortbetten frei stellbar

Bettseiten-Höhe 43 cm

Fußteil-Höhe 46 cm

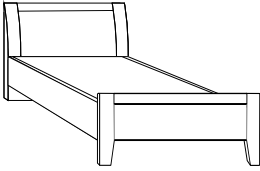
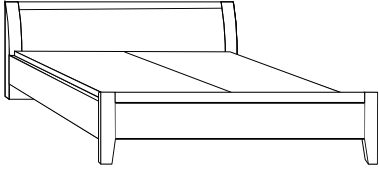
Liegehöhen-Verstellung 4-fach

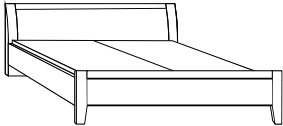
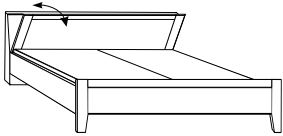
Beschreibung	Liegefläche in cm	Stellfläche in cm	Art.-Nr.	PG 1 EURO	PG 2 EURO
 <p>Mit Holz-Kopfteil, ohne Bettkasten</p>  <p>Höhe Kopfteil: 91 cm Höhe Fußteil: 46 cm Höhe Oberkante Bettseite: 43 cm</p> <p> * Bettbreiten 90, 100 und 120 cm nicht in Polar-Lärche-Nachbildung lieferbar!</p>	90 x 190 *	99 x 210	414		
	90 x 200	99 x 220	416		
	90 x 210	99 x 230	417		
	90 x 220	99 x 240	418		
	100 x 190*	109 x 210	421		
	100 x 200	109 x 220	422		
	100 x 210	109 x 230	423		
	100 x 220	109 x 240	424		
	120 x 190*	129 x 210	425		
	120 x 200	129 x 220	426		
	120 x 210	129 x 230	427		
	120 x 220	129 x 240	428		
	140 x 190	149 x 210	272		
	140 x 200	149 x 220	273		
	140 x 210	149 x 230	236		
	140 x 220	149 x 240	237		
160 x 190	169 x 210	429			
160 x 200	169 x 220	430			
160 x 210	169 x 230	435			
160 x 220	169 x 240	436			
180 x 190	189 x 210	437			
180 x 200	189 x 220	438			
180 x 210	189 x 230	439			
180 x 220	189 x 240	540			
200 x 190	209 x 210	551			
200 x 200	209 x 220	552			
200 x 210	209 x 230	553			
200 x 220	209 x 240	554			
 <p>Mit Holz-Kopfteil, und Bettkasten im Kopfteil</p>  <p>Höhe Kopfteil: 96 cm Höhe Fußteil: 46 cm Höhe Oberkante Bettseite: 43 cm</p>	140 x 190	149 x 225	330		
	140 x 200	149 x 235	324		
	140 x 210	149 x 245	238		
	140 x 220	149 x 255	239		
	160 x 190	169 x 225	567		
	160 x 200	169 x 235	570		
	160 x 210	169 x 245	571		
	160 x 220	169 x 255	572		
	180 x 190	189 x 225	573		
	180 x 200	189 x 235	574		
	180 x 210	189 x 245	575		
	180 x 220	189 x 255	576		
	200 x 190	209 x 225	577		
	200 x 200	209 x 235	578		
	200 x 210	209 x 245	579		
	200 x 220	209 x 255	580		

Luxor 3 & 4.



Komfortbetten frei stellbar

Bettseiten-Höhe 48 cm

Fußteil-Höhe 60 cm

Liegehöhen-Verstellung 4-fach

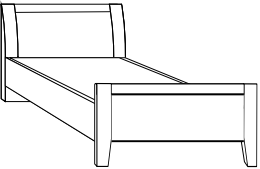
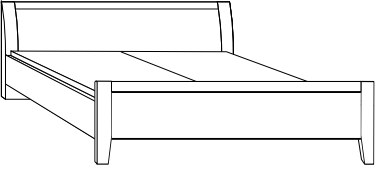
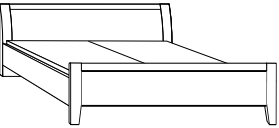
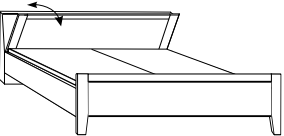
Beschreibung	Liegefläche in cm	Stellfläche in cm	Art.-Nr.	PG 1 EURO	PG 2 EURO
 <p>Mit Holz-Kopfteil, ohne Bettkasten</p>  <p>Höhe Kopfteil: 91 cm Höhe Fußteil: 60 cm Höhe Oberkante Bettseite: 48 cm</p>	90 x 190	99 x 210	581		
	90 x 200	99 x 220	582		
	90 x 210	99 x 230	585		
	90 x 220	99 x 240	586		
	100 x 190	109 x 210	587		
	100 x 200	109 x 220	588		
	100 x 210	109 x 230	589		
	100 x 220	109 x 240	590		
	120 x 190	129 x 210	591		
	120 x 200	129 x 220	592		
	120 x 210	129 x 230	593		
	120 x 220	129 x 240	594		
	140 x 190	149 x 210	274		
	140 x 200	149 x 220	275		
	140 x 210	149 x 230	278		
	140 x 220	149 x 240	279		
	160 x 190	169 x 210	700		
	160 x 200	169 x 220	711		
	160 x 210	169 x 230	712		
	160 x 220	169 x 240	713		
180 x 190	189 x 210	714			
180 x 200	189 x 220	715			
180 x 210	189 x 230	716			
180 x 220	189 x 240	721			
200 x 190	209 x 210	722			
200 x 200	209 x 220	764			
200 x 210	209 x 230	767			
200 x 220	209 x 240	769			
 <p>Mit Holz-Kopfteil, und Bettkasten im Kopfteil</p>  <p>Höhe Kopfteil: 96 cm Höhe Fußteil: 60 cm Höhe Oberkante Bettseite: 48 cm</p>	140 x 190	149 x 225	276		
	140 x 200	149 x 235	277		
	140 x 210	149 x 245	281		
	140 x 220	149 x 255	282		
	160 x 190	169 x 225	817		
	160 x 200	169 x 235	818		
	160 x 210	169 x 245	821		
	160 x 220	169 x 255	844		
	180 x 190	180 x 225	887		
	180 x 200	189 x 235	888		
	180 x 210	189 x 245	911		
	180 x 220	189 x 255	912		
	200 x 190	209 x 225	921		
	200 x 200	209 x 235	995		
	200 x 210	209 x 245	996		
	200 x 220	209 x 255	997		

Luxor 3 & 4.



Komfortbetten frei stellbar

Bettseiten-Höhe 53 cm



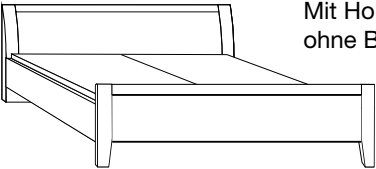
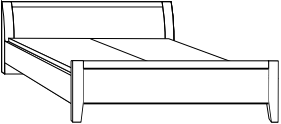
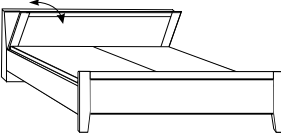

Fußteil-Höhe 65 cm

Liegehöhen-Verstellung 4-fach

Beschreibung	Liegefläche in cm	Stellfläche in cm	Art.-Nr.	PG 1 EURO	PG 2 EURO	
 <p>Mit Holz-Kopfteil, ohne Bettkasten</p> <p>Höhe Kopfteil: 100 cm Höhe Fußteil: 65 cm Höhe Oberkante Bettseite: 53 cm</p>	140 x 190 140 x 200 140 x 210 140 x 220	149 x 210 149 x 220 149 x 230 149 x 240	529 537 538 539			
	160 x 190 160 x 200 160 x 210 160 x 220	169 x 210 169 x 220 169 x 230 169 x 240	555 556 557 558			
	180 x 190 180 x 200 180 x 210 180 x 220	189 x 210 189 x 220 189 x 230 189 x 240	559 560 561 562			
	200 x 190 200 x 200 200 x 210 200 x 220	209 x 210 209 x 220 209 x 230 209 x 240	563 564 565 566			
	 <p>Mit Holz-Kopfteil, und Bettkasten im Kopfteil</p>  <p>Höhe Kopfteil: 106 cm Höhe Fußteil: 65 cm Höhe Oberkante Bettseite: 53 cm</p>	140 x 190 140 x 200 140 x 210 140 x 220	149 x 225 149 x 235 149 x 245 149 x 255	595 596 678 679		
		160 x 190 160 x 200 160 x 210 160 x 220	169 x 225 169 x 235 169 x 245 169 x 255	680 681 664 665		
		180 x 190 180 x 200 180 x 210 180 x 220	189 x 225 189 x 235 189 x 245 189 x 255	666 667 668 669		
		200 x 190 200 x 200 200 x 210 200 x 220	209 x 225 209 x 235 209 x 245 209 x 255	670 671 672 673		

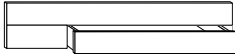
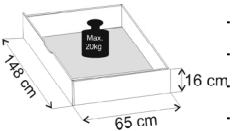

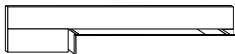
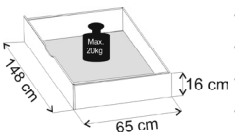
Zusatzelemente für Komfortbetten

Beschreibung	Maße in cm			Art.-Nr.	PG 1 EURO	PG 2 EURO
	B	H	T			
 Bettschubkasten für Komfortbetten inkl. Fußteilverblendung, paarweise						
 <ul style="list-style-type: none"> - für Liegefläche 140 x 190 cm - für Liegefläche 140 x 200 cm - für Liegefläche 140 x 210 cm - für Liegefläche 140 x 220 cm 	140	15	61	861		
	140	15	61	364		
	140	15	61	862		
	140	15	61	365		
	140	15	61	865		
	140	15	61	367		
	140	15	61	866		
	140	15	61	369		
 - für Bettseiten-Höhe 43 cm						
- für Liegefläche 180 x 190 cm	140	15	61	867		
- für Liegefläche 180 x 200 cm	140	15	61	378		
- für Liegefläche 180 x 210 cm	140	15	61	868		
- für Liegefläche 180 x 220 cm	140	15	61	380		
	140	15	61	869		
	140	15	61	394		
	140	15	61	870		
	140	15	61	395		
 Bettschubkasten für Komfortbetten inkl. Fußteilverblendung, paarweise						
 <ul style="list-style-type: none"> - für Liegefläche 140 x 190 cm - für Liegefläche 140 x 200 cm - für Liegefläche 140 x 210 cm - für Liegefläche 140 x 220 cm 	140	15	61	709		
	140	15	61	710		
	140	15	61	719		
	140	15	61	720		
	140	15	61	732		
	140	15	61	744		
	140	15	61	746		
	140	15	61	782		
 - für Bettseiten-Höhen 48 und 53 cm						
- für Liegefläche 180 x 190 cm	140	15	61	783		
- für Liegefläche 180 x 200 cm	140	15	61	784		
- für Liegefläche 180 x 210 cm	140	15	61	785		
- für Liegefläche 180 x 220 cm	140	15	61	786		
	140	15	61	787		
	140	15	61	788		
	140	15	61	789		
	140	15	61	790		





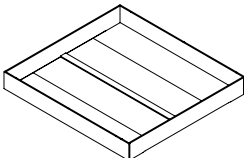
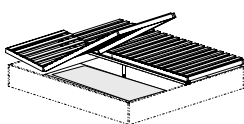

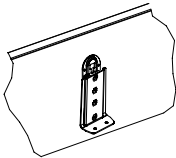

Zusatzelemente für Komfortbetten

Beschreibung	Maße in cm			Art.-Nr.	PG 1 EURO	PG 2 EURO
	B	H	T			
 <p>Unterbaubettkasten für alle Bettseiten-Höhen</p> <p>- für Liegefläche 90 x 190 cm - für Liegefläche 90 x 200 cm - für Liegefläche 90 x 210 cm - für Liegefläche 90 x 220 cm</p> <p>⚠ Nicht für Bett- breite 120 cm lieferbar!</p> <p>- für Liegefläche 100 x 190 cm - für Liegefläche 100 x 200 cm - für Liegefläche 100 x 210 cm - für Liegefläche 100 x 220 cm</p> <p>- für Liegefläche 140 x 190 cm - für Liegefläche 140 x 200 cm - für Liegefläche 140 x 210 cm - für Liegefläche 140 x 220 cm</p> <p>- für Liegefläche 160 x 190 cm - für Liegefläche 160 x 200 cm - für Liegefläche 160 x 210 cm - für Liegefläche 160 x 220 cm</p> <p>- für Liegefläche 180 x 190 cm - für Liegefläche 180 x 200 cm - für Liegefläche 180 x 210 cm - für Liegefläche 180 x 220 cm</p> <p>- für Liegefläche 200 x 190 cm - für Liegefläche 200 x 200 cm - für Liegefläche 200 x 210 cm - für Liegefläche 200 x 220 cm</p>	87	22	190	880		
	87	22	190	882		
	87	22	190	883		
	87	22	190	884		
	97	22	190	885		
	97	22	190	886		
	97	22	190	901		
	97	22	190	902		
	137	22	190	907		
	137	22	190	908		
	137	22	190	909		
	137	22	190	910		
	157	22	190	913		
	157	22	190	918		
	157	22	190	919		
	157	22	190	920		
	177	22	190	922		
	177	22	190	923		
	177	22	190	924		
	177	22	190	925		
197	22	190	926			
197	22	190	927			
197	22	190	928			
197	22	190	929			
 <p>Lattenroste mit Springauf-Beschlag - für Bettlänge 200cm</p> <p>- für Liegefläche 90 x 200 cm - für Liegefläche 100 x 200 cm</p> <p>⚠ Nicht für Bett- breiten 120 cm und 140 cm lieferbar!</p> <p>- für Liegefläche 160 x 200 cm - für Liegefläche 180 x 200 cm - für Liegefläche 200 x 200 cm</p>	90	9	200	871		
	100	9	200	872		
	2 x 80	9	200	873		
	2 x 90	9	200	874		
	2 x 100	9	200	875		

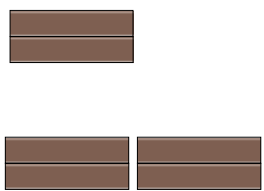
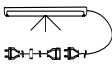





Zusatzelemente für Komfortbetten

Beschreibung	Maße in cm			Art.-Nr.	PG 1 EURO	PG 2 EURO
	B	H	T			
 <p>Continental-Adapter-Set zur Erhöhung der Einlegetiefe: - um 4,8 cm bei Bettseitenhöhe 48 cm - um 9,6 cm bei Bettseitenhöhe 53 cm</p> <p> Nicht für Betten mit Bettseiten-Höhe 43 cm!</p>	1	1	1	881		
 <p>Vario-Beschlag - aus zwei Komfort-Einzelbetten kann ein Doppelbett erstellt werden</p> <p>für Bettlänge 190 cm für Bettlänge 200 cm für Bettlänge 210 cm für Bettlänge 220 cm</p>	6,5 6,5 6,5 6,5	2,5 2,5 2,5 2,5	190 200 210 220	705 706 707 708		
 <p>Kopfteil-Polster in Kunstleder mocca</p> <p>- für Bettbreite 90 cm - für Bettbreite 100 cm - für Bettbreite 120 cm</p> <p>- für Bettbreite 140 cm - für Bettbreite 160 cm - für Bettbreite 180 cm - für Bettbreite 200 cm</p>	82 92 112,4 62 72 82 92	29 29 29 29 29 29 29	3,2 3,2 3,2 3,2 3,2 3,2 3,2	697 698 699 701 702 703 704		
 <p>Orientierungs-Leuchte mit Bewegungsmelder zur Befestigung an den Bettseiten</p> <p>Watt: 0,9 Lumen: 40 Lebensdauer h ca.: 20000 Art der Beleuchtung: LED Effizienzklasse: A+</p> <p>Stück Paar</p> <p> Diese Leuchte enthält eingebaute LED-Lampen. Die Lampen können in der Leuchte nicht ausgetauscht werden.</p>	21 21	2 2	1,7 1,7	640 641		
 <p>LED-Bügelleuchte in Chrom-Optik</p> <p>Watt: 1,3 Lumen: 65 Lebensdauer h ca.: 30000 Art der Beleuchtung: LED Effizienzklasse: A+</p> <p>Paar</p> <p> Diese Leuchte enthält eingebaute LED-Lampen. Die Lampen können in der Leuchte nicht ausgetauscht werden.</p>	35	4	3	643		

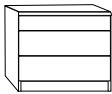

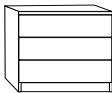
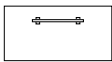
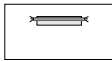

Nachtschränke und Paneele

Beschreibung	Maße in cm			Art.-Nr.	PG 1 EURO	PG 2 EURO
	B	H	T			
<p>Nachtschrank mit 3 Auszügen, oberer Auszug schmal</p>						
 <p>Stück</p>	40	50	37	915		
<p>Paar</p>	40	50	37	914		
<p>- für Betten mit Bettseitenhöhe 43/48cm</p>						
 <p>Stück</p>	60	50	37	610		
<p>Paar</p>	60	50	37	611		
<hr/>						
<p>Nachtschrank mit 3 Auszügen</p>						
 <p>Stück</p>	40	56	37	631		
<p>Paar</p>	40	56	37	632		
<p>- für Betten mit Bettseitenhöhe 53 cm</p>						
 <p>Stück</p>	60	56	37	633		
<p>Paar</p>	60	56	37	651		
<hr/>						
<p>Nachtschrank-Paneel, mit Glas- boden</p>						
 <p>Stück links</p>	40	20	12	652		
<p>Stück rechts</p>	40	20	12	653		
<p>Paar</p>	40	20	12	654		
<p>Stück links</p>	60	20	12	655		
<p>Stück rechts</p>	60	20	12	656		
<p>Paar</p>	60	20	12	657		
<hr/>						
<p>Nachtschrank-Paneel mit Glasboden und LED-Beleuchtung</p>						
 <p>Stück links</p>	40	20	12	658		
<p>Stück rechts</p>	40	20	12	659		
<p>Paar</p>	40	20	12	660		
<p>Stück links</p>	60	20	12	661		
<p>Stück rechts</p>	60	20	12	662		
<p>Paar</p>	60	20	12	663		
<p>Watt: 0,5 Lumen: 15 Lebensdauer h ca.: 12500 Art der Beleuchtung: LED Effizienzklasse: A+</p>						
 <p>Diese Leuchte enthält eingebaute LED-Lampen. Die Lampen können in der Leuchte nicht ausgetauscht werden.</p>						



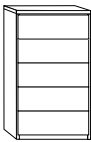
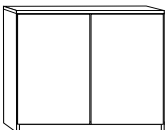
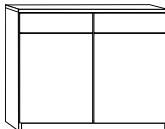
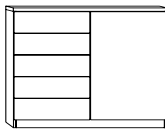
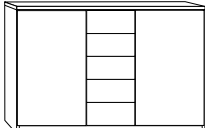
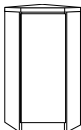

Beimöbel

Beschreibung	Maße in cm			Art.-Nr.	PG 1 EURO	PG 2 EURO
	B	H	T			
 <p>Schubkastenschrank</p>	40 60 93	89	37	889 685 845		
 <p>Kommode, 2-türig, mit einem Einlegeboden</p>	93	89	37	062		
 <p>Kommode, 2-türig, 2 Auszüge oben</p>	93	89	37	684		
 <p>Kombikommode, schmal, links 5 Auszüge, 1 Tür rechts angeschlagen, dahinter ein Einlegeboden</p>	93	89	37	024		
 <p>Kombikommode, mittig 5 Auszüge, 2 Türen außen, je Türenfach ein Einlegeboden</p>	125	89	37	419		
 <p>Eckkommode</p> <p>rechts ang., stellbar links v. Bett</p> <p>links ang., stellbar rechts v. Bett</p> <p> Generell nur OHNE AUFLEISTUNGEN lieferbar (auch in PG 2)!</p>	61 61	89	61 61	686 688		



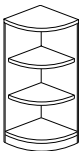
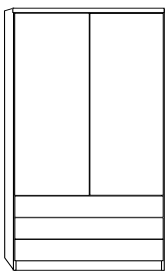



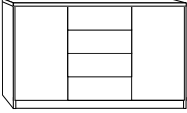
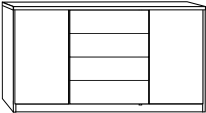

Beimöbel

Beschreibung	Maße in cm			Art.-Nr.	PG 1 EURO	PG 2 EURO
	B	H	T			
 <p>Abschlusseecke</p>	37	89	37	068		
 <p>Kombi-Wäscheschrank, 3 Auszüge, 3 Einlegeböden 2-türig</p> <p> Nicht in Eiche-Sägerau-NB lieferbar! Nicht in Polar-Lärche-Nachbildung lieferbar!</p>	93	180	37	890		

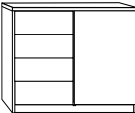
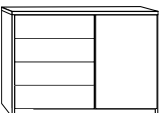





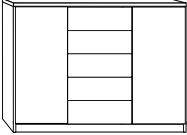
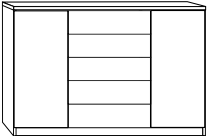

Beimöbel XXL, 4 Auszüge, Tiefe 58 cm

Beschreibung	Maße in cm			Art.-Nr.	PG 1 EURO	PG 2 EURO
	B	H	T			
 <p>XXL-Kombikommode 1 Einlegeboden je Tür 4 Auszüge</p>						
	150	83	58	840		
	175	83	58	841		
 <p>Schubkästen mit Selbsteinzug</p>						
 <p>XXL-Kombikommode schmal 1 Einlegeboden 4 Auszüge</p>						
	100	83	58	876		
	125	83	58	877		
 <p>Schubkästen mit Selbsteinzug</p>						
 <p>XXL-Schubkastenschrank 4 Auszüge</p>						
 <p>Schubkästen mit Selbsteinzug</p>						
	75	83	58	842		

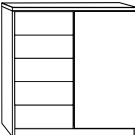
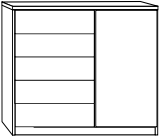

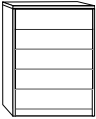

Beimöbel XXL, 5 Auszüge, Tiefe 58 cm

Beschreibung	Maße in cm			Art.-Nr.	PG 1 EURO	PG 2 EURO
	B	H	T			
 <p>XXL-Kombikommode 1 Einlegeboden je Tür 5 Auszüge</p>	150	89	58	847		
	175	89	58	846		
<p> Nicht in Eiche-Sägerau-NB lieferbar! Nicht in Polar-Lärche-Nachbildung lieferbar!</p>						
 <p>XXL-Kombikommode schmal 1 Einlegeboden 5 Auszüge</p>	100	89	58	849		
	125	89	58	848		
<p> Nicht in Eiche-Sägerau-NB lieferbar! Nicht in Polar-Lärche-Nachbildung lieferbar!</p>						
 <p>XXL-Schubkastenschrank 5 Auszüge</p>	75	89	58	843		
<p> Nicht in Eiche-Sägerau-NB lieferbar! Nicht in Polar-Lärche-Nachbildung lieferbar!</p>						



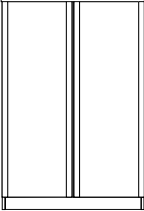
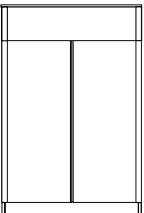

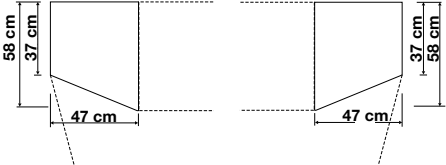

Beimöbel XXL, Tiefe 58 cm

Beschreibung	Maße in cm			Art.-Nr.	PG 1 EURO	PG 2 EURO
	B	H	T			
 <p>Schrank-Kommode mit 2 Türen</p> <p>Inneneinteilung: 1 Einlegeboden, 1 Kleiderstange</p>	100	125	58	903		
 <p>Schrank-Kommode mit 2 Türen und 1 Auszug</p> <p>Inneneinteilung: 1 Kleiderstange</p>	100	125	58	904		
 <p>Abschlusselement für Schrank-Kommode, abgeschrägt</p> <p>rechts anstellbar</p> <p>links anstellbar</p> 	47	125	58	905		
	47	125	58	906		

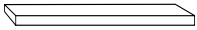
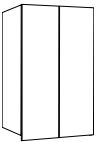
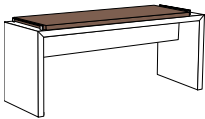





Beimöbel

Beschreibung	Maße in cm			Art.-Nr.	PG 1 EURO	PG 2 EURO
	B	H	T			
 <p>Steckböden</p>	60 80 100 150 170 190	3 3 3 3 3 3	20 20 20 25 25 25	899 891 892 893 894 895		
 <p>Hängeschrank mit einem Einlegeboden</p>	56	90	32	900		
 <p>Ankleidebank mit Polster - mit Kunstleder moccafb.</p>	120	53	40	644		
 <p>Wandspiegel</p>	60	80	3	087		
 <p>Hängespiegel, Aufhängung quer oder senkrecht</p> <p> Nicht in Goldahorn-Nachbildung lieferbar!</p>	110	85	3	086		

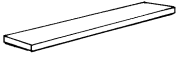
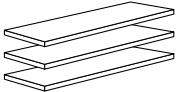

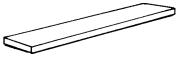

Schrank-Zubehör Innenausführung: Treeline

Beschreibung	Maße in cm			Art.-Nr.	PG 1 EURO	PG 2 EURO	
	B	H	T				
 <p>1 Einlegeboden</p> <ul style="list-style-type: none"> - für Fachbreite 30,2 cm - für Fachbreite 47,5 cm - für Fachbreite 72,3 cm - für Fachbreite 96,4 cm 							
	30,2	2,2	51,5	016			
	47,5	2,2	51,5	017			
	72,3	2,2	51,5	018			
	96,4	2,2	51,5	026			
 <p>3 Einlegeböden</p> <ul style="list-style-type: none"> - für Fachbreite 30,2 cm - für Fachbreite 47,5 cm - für Fachbreite 72,3 cm - für Fachbreite 96,4 cm 							
	30,2	2,2	51,5	034			
	47,5	2,2	51,5	032			
	72,3	2,2	51,5	033			
	96,4	2,2	51,5	031			
 <p>LED-Lichtblende für Einlegeböden</p> <ul style="list-style-type: none"> - für Fachbreite 47,5 cm - für Fachbreite 72,3 cm - für Fachbreite 96,4 cm <p>2er Set</p> <ul style="list-style-type: none"> - für Fachbreite 47,5 cm - für Fachbreite 72,3 cm - für Fachbreite 96,4 cm <p>3er Set</p> <ul style="list-style-type: none"> - für Fachbreite 47,5 cm - für Fachbreite 72,3 cm - für Fachbreite 96,4 cm 							
	47,5	3	1	682			
	72,3	3	1	683			
	96,4	3	1	689			
	47,5	3	1	690			
	72,3	3	1	691			
	96,4	3	1	692			
	47,5	3	1	693			
	72,3	3	1	694			
	96,4	3	1	695			
	 <p>1 Einlegeboden für ausgebauten Eckschrank</p>	88	2,2	88	420		
	 <p>1 Einlegeboden für Kommode mit 2 Türen (B 93 cm)</p>	89	2,2	31	434		
	 <p>Einlegeboden für Kombikommode, paarweise für Kommode Typ 419</p>	44	2,2	31	433		

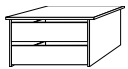
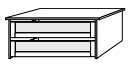
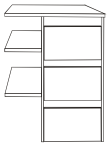
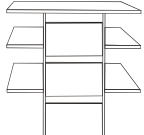

Schrank-Zubehör Innenausführung: Treeline

Beschreibung	Maße in cm			Art.-Nr.	PG 1 EURO	PG 2 EURO
	B	H	T			
 <p>Kleiderstange</p> <ul style="list-style-type: none"> - für Fachbreite 30,2 cm - für Fachbreite 47,5 cm - für Fachbreite 72,3 cm - für Fachbreite 96,4 cm 						
	30,2	1	1	088		
	47,5	1	1	035		
	72,3	1	1	036		
	96,4	1	1	037		
 <p>Einlegeboden für Bettbrücke</p> <ul style="list-style-type: none"> - für Bettbreite 140 cm - für Bettbreite 160 cm - für Bettbreite 180 cm - für Bettbreite 200 cm 						
	71,4	2,2	36,5	067		
	81,4	2,2	36,5	010		
	91,4	2,2	36,5	066		
	101,4	2,2	36,5	377		
 <p>1 Einlegeboden</p> <ul style="list-style-type: none"> - für Beistellelement B 33 cm, schräg gestellt - für Beistellelement B 50 cm, schräg gestellt 						
	33	2	53	028		
	50	2	53	029		
 <p>Schubkasten-Einsatz mit 2 Zügen</p> <p>Holzfront</p> <ul style="list-style-type: none"> - für Fachbreite 47,5 cm - für Fachbreite 72,3 cm - für Fachbreite 96,4 cm  <p>Glasfront</p> <ul style="list-style-type: none"> - für Fachbreite 47,5 cm - für Fachbreite 72,3 cm - für Fachbreite 96,4 cm 						
	47,5	41	51,5	038		
	72,3	41	51,5	039		
	96,4	41	51,5	042		
	47,5	41	51,5	047		
	72,3	41	51,5	048		
	96,4	41	51,5	049		
 <p>Schubkasten-Einsatz mit 3 Auszügen und HOLZfront</p> <ul style="list-style-type: none"> - für Fachbreite 72,3 cm <p>Auszüge links/rechts montierbar!</p>						
	72,3	89	51,5	122		
 <ul style="list-style-type: none"> - für Fachbreite 96,4 cm 						
	96,4	89	51,5	123		





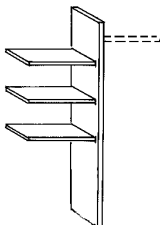
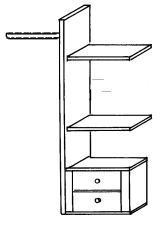
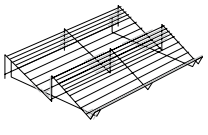
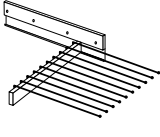
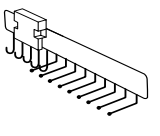
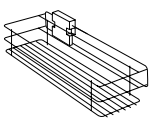



Schrank-Zubehör Innenausführung: Treeline

Beschreibung	Maße in cm			Art.-Nr.	PG 1 EURO	PG 2 EURO
	B	H	T			
 <p>Wäscheboden-Einsatz</p> <ul style="list-style-type: none"> - für Fachbreite 72,3 cm - für Fachbreite 96,4 cm <p>Inneneinteilung: 3 Einlegeböden, 1 Kleiderstange, 1 Mittelseite</p>	72,3 96,4	137 137	51,5 51,5	174 474		
 <ul style="list-style-type: none"> - für Fachbreite 72,3 cm - für Fachbreite 96,4 cm <p>Inneneinteilung: 2 Auszüge, 2 Einlegeböden 1 Kleiderstange, 1 Mittelseite</p>	72,3 96,4	137 137	51,5 51,5	179 475		
Beidseitig (links- oder rechtsseitig) verwendbar!						
 <p>Schuhrost</p>	96	15	50	055		
 <p>Ausziehbarer Hosenhalter</p>	45	10	50	056		
 <p>Krawatten- und Gürtel-Auszug</p>	16	10	45	059		
 <p>Utensilien-Auszug</p>	16	9	45	476		

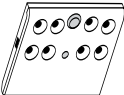

Schrank-Zubehör Innenausführung: Treeline

Beschreibung	Maße in cm			Art.-Nr.	PG 1 EURO	PG 2 EURO
	B	H	T			
 <p>Krawatten- und Gürtelhalter</p>	30	27	9	471		
 <p>Innenspiegel</p> <p> Nur für 50 cm breite Drehtüren lieferbar!</p>	36	80	2	472		
 <p>Kleiderlift - nur für Drehtürenschränke</p> <p>- für Schrankfach-Breite 72,3 - 96,4 cm</p>	100	85	14	473		
 <p>LED-Schrankinnenbeleuchtung mit Bewegungsmelder, inkl. Akku (Ladevorgang über USB)</p> <p>1 Stück</p> <p>2 Stück</p> <p>3 Stück</p> <p>4 Stück</p>	10	2	10	264		
 <p>Dämpfer für Drehtürenschränke (1 Stck. pro Tür) - für:</p> <p>1 Tür</p> <p>2 Türen</p> <p>3 Türen</p> <p>4 Türen</p> <p>5 Türen</p> <p>6 Türen</p>	9	7	2	043		
	9	7	2	044		
	9	7	2	045		
	9	7	2	050		
	9	7	2	052		
	9	7	2	079		