

» BELLANO « VON GWINNER

Typenliste 01/2018

gültig ab 01.01.2018

Gwinner Wohndesign

mit Ident-Nr. (IN)



GWINNER[®]
LEBENSFREUDE LÄSST SICH EINRICHTEN.

Inhaltsverzeichnis

| | | |
|---|--------------|--------------|
| Ausführungen | Seite | 4 |
| Produktinformationen und Bestellhinweise | Seite | 5-7 |
| Kombinationen | Seite | 8-18 |
| Planungssystem Einzeltypen | Seite | 19-29 |
| Zubehör (Beleuchtungen, Einlegeböden etc.) | Seite | 30-31 |
| Couchtischempfehlungen, Esstisch- und Stuhlempfehlungen | Seite | 32-34 |
| Funktionsprinzip Schiebeplattentisch | Seite | 33 |

Kundenservice:

Verkauf:

Wir sind telefonisch erreichbar.

Mo.- Fr. 8-18 Uhr Tel. 07445-183-0

Sa. 10-16:30 Uhr Tel. 07445-183-370

Planungshilfe:

Wir sind telefonisch erreichbar.

Mo.- Fr. 8-18 Uhr Tel. 07445-183-370

Sa. 10-16:30 Uhr Tel. 07445-183-370

Fax 07445-183-399

Internet:

www.gwinner.de

Aufträge per e-mail senden an:

Auftrag@gwinner.de

Front und Korpus Lack seidenmatt weiß

Front und Korpus Lack seidenmatt fango

Front und Korpus Lack seidenmatt taupe

Front und Korpus Lack seidenmatt kaschmir

NEU

| Akzentausführungen in Furnier | Akzentausführungen in Lack/Betnoptik |
|--|---|
| Wildkernbuche natur Nußbaum natur (mit Splint) Wildeiche honig Balkeneiche natur Balkeneiche terra | Lack seidenmatt weiß Lack seidenmatt fango Lack seidenmatt taupe Lack seidenmatt kaschmir Betnoptik |
| <p>Wird für eine Kombination eine Akzentausführung ausgewählt, werden alle Vitrinenrückwände, die TV-Bank und alle Winkelborde in dieser Holzart geliefert.</p> | |
| <p>Die lieferbaren Farbtöne sind Modell-spezifisch und entsprechen keiner Normung. Die Farbmuster geben diese Töne annähernd wieder und dienen zur Orientierung.</p> | |

Produktinformationen

Bellano ist mit dem Gütezeichen der DGM ausgezeichnet

Herstellungsland: Deutschland



- Geprüfte Qualität
- Garantierte Sicherheit
- Gesundes Wohnen

...erkennen Sie an diesem Zeichen

Verarbeitete Materialien: Die Front besteht in allen Lackausführungen aus 19 mm MDF-Platten. Seiten, Böden und Rückwände Spanplatte E1. Im sichtbaren Bereich lackiert, oder im Akzentbereich echtholz furniert. Seiten und Böden 19 mm, TV-Bänke 59 mm, Rückwände 5 mm stark.

Schubkästen laufen auf Quadro-Teilauszügen mit Softeinzug und Dämpfung, geprüft für 40.000 Öffnungen.

Türen und Glastüren haben vernickelte 3-fach justierbare Metall-Topfbänder mit Schnellmontagetechnik, geprüft für 40.000 Öffnungen. Für alle Verschleißteile wird ein funktionsfähiger kompatibler Ersatz von mindestens 5 Jahren sichergestellt.

Vitrinentüren sind aus Floatglas klar, Glaseinlegeböden aus Floatglas klar, Couchtischablagen aus satiniertem Glas.

Belastbarkeit:



Unterteilschubkästen mit 15 kg, alle anderen Schubkästen mit 10 kg bei gleichmäßiger Beladung. Holzböden mit 15 kg, Glasböden mit 10 kg, weitere Belastungsangaben an den entsprechenden Elementen.

Wohnhygiene:

Bellano erfüllt die Anforderungen für gesundes Wohnen, schadstoffgeprüft nach RAL-GZ 430/1-1.

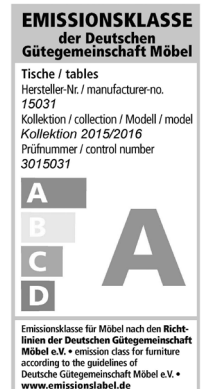
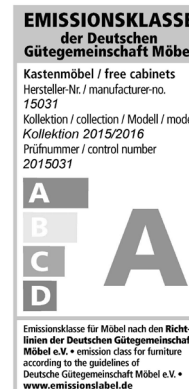

Pflegehinweise:

Reinigen mit trockenem Staubtuch oder leicht feucht abwischen. Die eingesetzten Lacke sind hochabriebfest nach DIN 68861.

Elektrik:

Alle Beleuchtungselemente und Anschlusskabel sind VDE geprüft.

Energieverbrauch:

Die eingesetzten LED-Beleuchtungen entsprechen den Energieklassen **A++** bis **A** auf einer Skala von **A++** (höchste Effizienz) bis **E** (geringste Effizienz). Die Lampen in den LED-Beleuchtungen sind nicht tauschbar.

Irrtum sowie Konstruktions-, Farb- und Materialänderungen im Rahmen des technischen Fortschrittes vorbehalten.

Qualitätsmerkmale:

Alle sichtbaren Korpusteile sind außen und innen lackiert.

Schubkästen laufen auf Quadro-Teilauszügen mit Softschließung. Vollauszüge mit Softschließung sind gegen Aufpreis lieferbar.

Die eingesetzten Ganzmetall-Klippbänder sind 3-fach verstellbar. Alle Türen sind serienmäßig mit Dämpfung ausgestattet.

Bitte beachten Sie, dass es sich bei den eingesetzten Edelfurnieren um echte Unikate handelt, die sich naturbedingt von Furnierstamm zu Furnierstamm oft sehr deutlich unterscheiden. Trotz größter Sorgfalt bei der Verarbeitung durch unsere Furnierfachleute lassen sich Abweichungen zu Prospektabbildungen oder Musterwänden nicht ausschließen.

Elektroinstallation: Nachfolgende Skizze ist eine schematische Darstellung der Positionen und Verlegewege der Elektroinstallation. Die Darstellungen der Leitungen, Beleuchtungen und des Elektrostaufachs sind rein symbolisch und nicht maßstabsgetreu. Die dargestellten Leitungen liegen mit Ausnahme des Kabelkanals auf der Rückseite der Elemente.

Zur optimierten Kabelführung zwischen Unterteil und Hängeschrank oder Winkelbord wird ein weißer, streichfähiger Kabelkanal mitgeliefert. Der Kabelkanal kann an die Wand geklebt oder geschraubt werden, es können abhängig vom Kabelquerschnitt 1-3 Kabel darin verlegt werden.

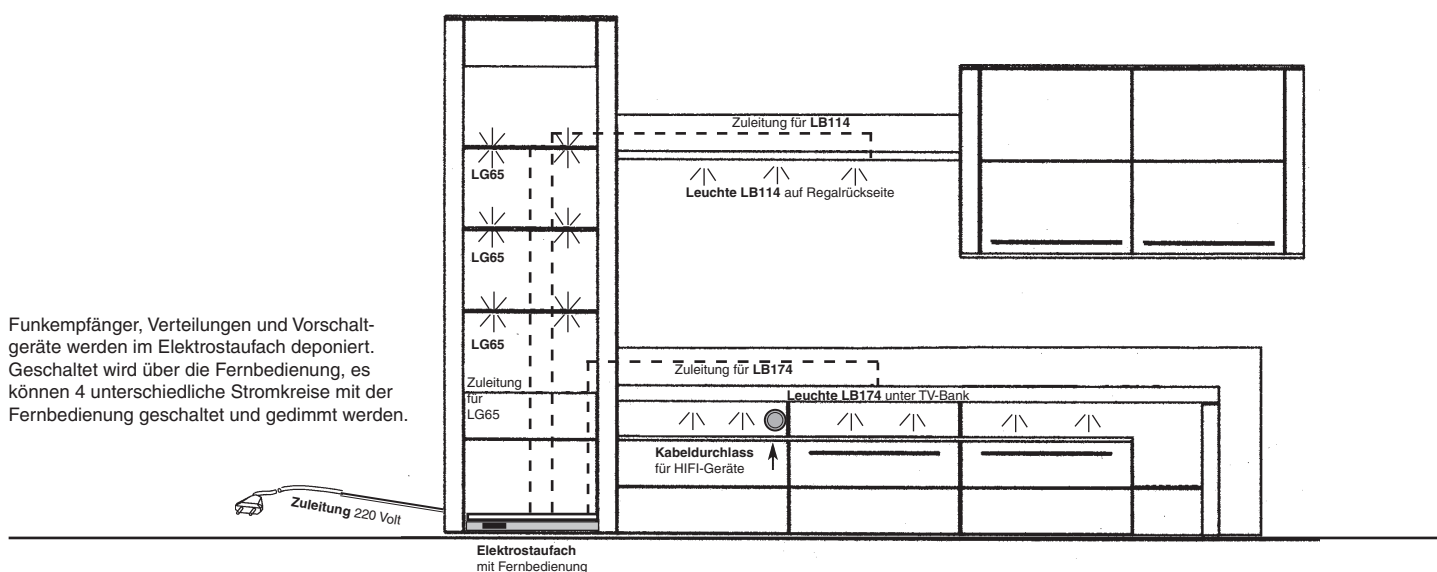

Bellano ist individuell planbar mit dem Planungsprogramm

furn plan

Maßgebend für Preis, Maß,- und Ausführungsangaben ist ausschließlich die aktuelle Gwinner-Typenliste!

Haben Sie bei Ihrer Planung an Alles gedacht?

- Für Modell Bellano sind folgende Angaben erforderlich:
- **Die Lackausführung von Front und Korpus**
 - **Die Akzentausführung**
 - **Stellfolge oder Skizze bei freien Planungen**
 - **Zubehör und Beleuchtungen falls gewünscht**
 - **Aufträge per e-mail senden an:
Auftrag@gwinner.de**

! Wir empfehlen bei Verwendung von Beleuchtungen den Einsatz des Elektrostaufachs mit Funkfernbedienung. So lassen sich alle Vorschaltgeräte, Stecker und Verteiler elegant verstauen, sind einfach zu erreichen und alle Beleuchtungen können über die Fernbedienung geschaltet werden.

Wir weisen darauf hin, dass sich bei unklaren oder unvollständigen Aufträgen der Liefertermin verlängern kann. Bitte achten Sie bei Bestellungen auf Vollständigkeit, nur so können wir eine schnelle und fehlerfreie Auftragsabwicklung gewährleisten.

Veränderungsmöglichkeiten von Wandkombinationen

- Wandkombinationen können mit zusätzlichen Elementen ergänzt werden. Stellfolgeänderungen und spiegelbildliche Anordnungen sind ohne Mehrpreis möglich.
- Mit einer **einmaligen** Änderungspauschale in Höhe von **IN 257** können beliebig viele Teile aus einer Wandkombination mit Teilen aus der Typenliste getauscht werden.
- Ist der Preis der neuen Type/Typen höher, muß zur Änderungspauschale noch die Preisdifferenz der Elemente addiert werden. Minderpreise werden nicht vergütet.

Teilen Sie uns bitte auf Ihrer Bestellung die Best.-Nr. der zugrunde gelegten Wandkombination mit. Nur so können wir bei der Bearbeitung die Änderungsmöglichkeiten berücksichtigen!

Maße in cm direkt am jeweiligen Bild!

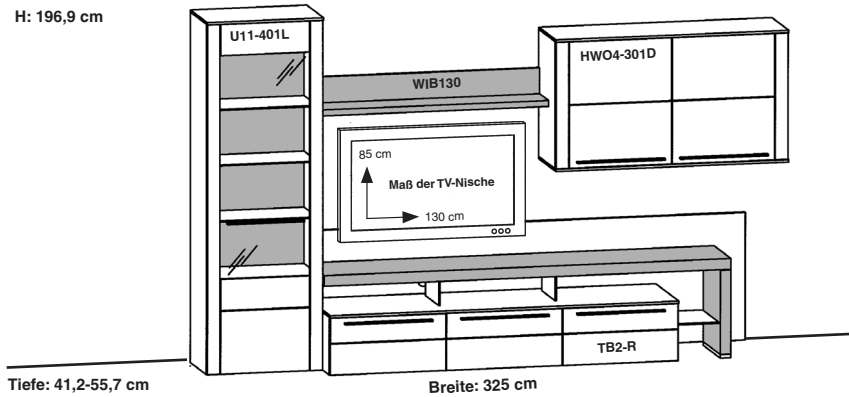

Best.-Nr. **BE01** (wie Abbildung!) **BE01-SV** (seitenverkehrt!)

Preis IN 601 601

Empfohlenes Zubehör: pro Stück **IN**

| Beleuchtung | | |
|-------------------------------------|---------------|-----|
| 3 LED-Glaskantenbeleuchtungen | LG65 | 145 |
| 1 Vorschaltgerät 30 Watt | LEVG30 | 183 |
| 1 LED-Beleuchtung für WIB130 | LB114 | 160 |
| 1 LED-Beleuchtung für die TV-Bank | LB174 | 196 |
| 1 Elektrotaufach mit Fernbedienung | LES65F | 276 |

| Zubehör allgemein | | |
|----------------------------------|---------------|-----|
| 1-3 Klappeneinsätze für das UT | K2K-65 | 160 |
| 1 IR-Repeater | IRST | 186 |
| 3 Vollauszüge für das Unterteil | VZ500 | 111 |
| 3 Organisationseinteilung für UT | OET65 | 211 |

Artikelbeschreibung und Angaben zu den Energieklassen siehe Zubehör S. 30-31

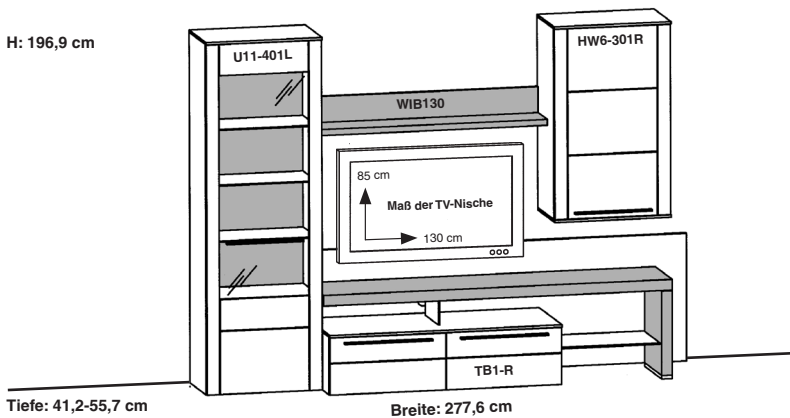

Best.-Nr. **BE05** (wie Abbildung!) **BE05-SV** (seitenverkehrt!)

Preis IN 580 580

Empfohlenes Zubehör: pro Stück **IN**

| Beleuchtung | | |
|-------------------------------------|---------------|-----|
| 3 LED-Glaskantenbeleuchtungen | LG65 | 145 |
| 1 Vorschaltgerät 30 Watt | LEVG30 | 183 |
| 1 LED-Beleuchtung für WIB130 | LB114 | 160 |
| 1 LED-Beleuchtung für die TV-Bank | LB174 | 196 |
| 1 Elektrotaufach mit Fernbedienung | LES65F | 276 |

| Zubehör allgemein | | |
|----------------------------------|---------------|-----|
| 1-2 Klappeneinsätze für das UT | K2K-65 | 160 |
| 1 IR-Repeater | IRST | 186 |
| 2 Vollauszüge für das Unterteil | VZ500 | 111 |
| 2 Organisationseinteilung für UT | OET65 | 211 |

Artikelbeschreibung und Angaben zu den Energieklassen siehe Zubehör S. 30-31

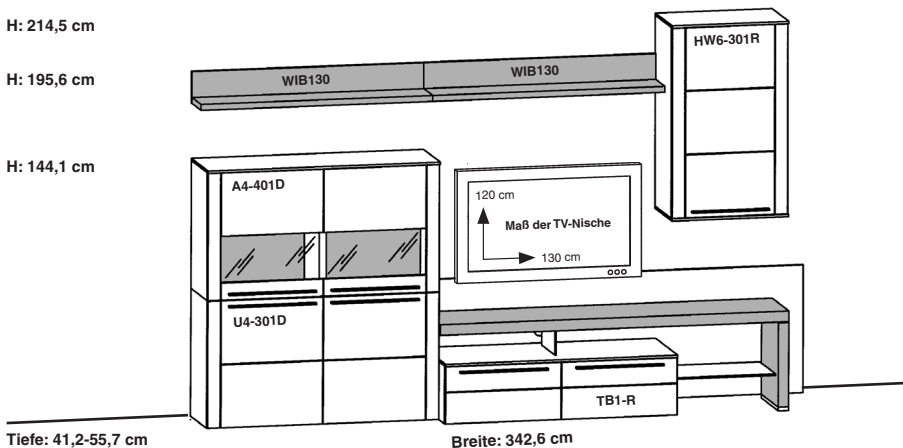

Best.-Nr. **BE13** (wie Abbildung!) **BE13-SV** (seitenverkehrt!)

Preis IN 616 616

Empfohlenes Zubehör: pro Stück **IN**

| Beleuchtung | | |
|---------------------------------------|---------------|-----|
| 2 LED-Strahler für das Highboard | LST2 | 138 |
| 1 Vorschaltgerät 30 Watt | LEVG30 | 183 |
| 2 LED-Beleuchtungen für WIB130 | LB114 | 160 |
| 1 LED-Beleuchtung für die TV-Bank | LB174 | 196 |
| 1 Elektrotaufach mit Fernbedienung | LES65F | 276 |

| Zubehör allgemein | | |
|----------------------------------|---------------|-----|
| 1-2 Klappeneinsätze für das UT | K2K-65 | 160 |
| 1 IR-Repeater | IRST | 186 |
| 2 Vollauszüge für das Unterteil | VZ500 | 111 |
| 2 Organisationseinteilung für UT | OET65 | 211 |

Artikelbeschreibung und Angaben zu den Energieklassen siehe Zubehör S. 30-31

Wandkombinationen

Preise ohne Beleuchtungen und Zubehör

Maße in cm direkt am jeweiligen Bild!

H: 214,5 cm

H: 195,6 cm

H: 144,1 cm

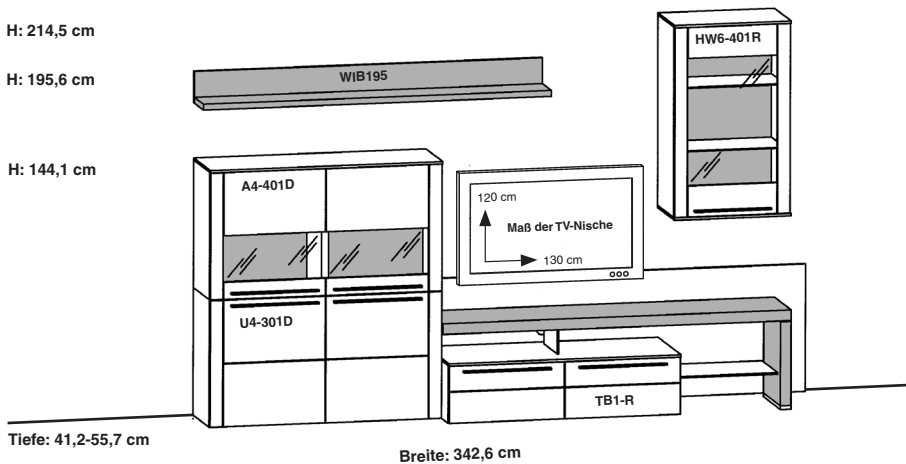

Best.-Nr. **BE14** (wie Abbildung!)
Preis IN 616

BE14-SV (seitenverkehrt!)
616

Empfohlenes Zubehör: pro Stück **IN**

| Beleuchtung | | |
|-------------------------------------|---------------|-----|
| 2 LED-Strahler für das Highboard | LST2 | 138 |
| 2 LED-Glaskantenbeleuchtungen | LG65 | 145 |
| 1 Vorschaltgerät 30 Watt | LEVG30 | 183 |
| 1 LED-Beleuchtung für WIB195 | LB174 | 196 |
| 1 LED-Beleuchtung für die TV-Bank | LB174 | 196 |
| 1 Elektrotaufach mit Fernbedienung | LES65F | 276 |

| Zubehör allgemein | | |
|----------------------------------|---------------|-----|
| 1-2 Klappeneinsätze für das UT | K2K-65 | 160 |
| 1 IR-Repeater | IRST | 186 |
| 2 Vollauszüge für das Unterteil | VZ500 | 111 |
| 2 Organisationseinteilung für UT | OET65 | 211 |

Artikelbeschreibung und Angaben zu den Energieklassen siehe Zubehör S. 30-31

H: 179,3 cm

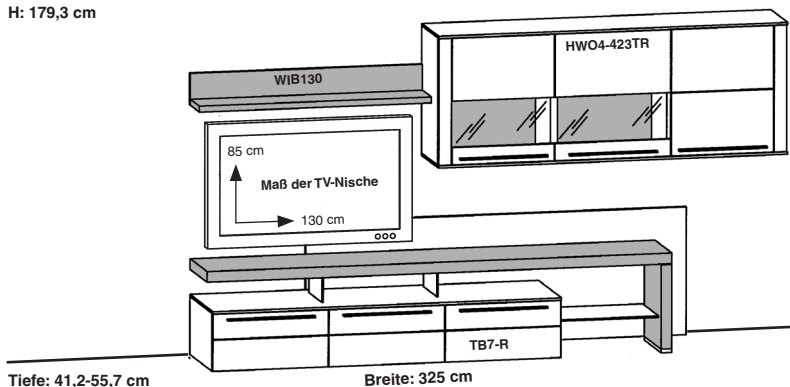

Best.-Nr. **BE15** (wie Abbildung!)
Preis IN 590

BE15-SV (seitenverkehrt!)
590

Empfohlenes Zubehör: pro Stück **IN**

| Beleuchtung | | |
|-------------------------------------|---------------|-----|
| 2 LED-Strahler für die Vitrine | LST2 | 138 |
| 1 Vorschaltgerät 15 Watt | LEVG15 | 154 |
| 1 LED-Beleuchtung für WIB130 | LB114 | 160 |
| 1 LED-Beleuchtung für die TV-Bank | LB174 | 196 |
| 1 Elektrotaufach mit Fernbedienung | LES65F | 276 |

| Zubehör allgemein | | |
|----------------------------------|---------------|-----|
| 1-3 Klappeneinsätze für das UT | K2K-65 | 160 |
| 1 IR-Repeater | IRST | 186 |
| 3 Vollauszüge für das Unterteil | VZ500 | 111 |
| 3 Organisationseinteilung für UT | OET65 | 211 |

Artikelbeschreibung und Angaben zu den Energieklassen siehe Zubehör S. 30-31

H: 179,3 cm

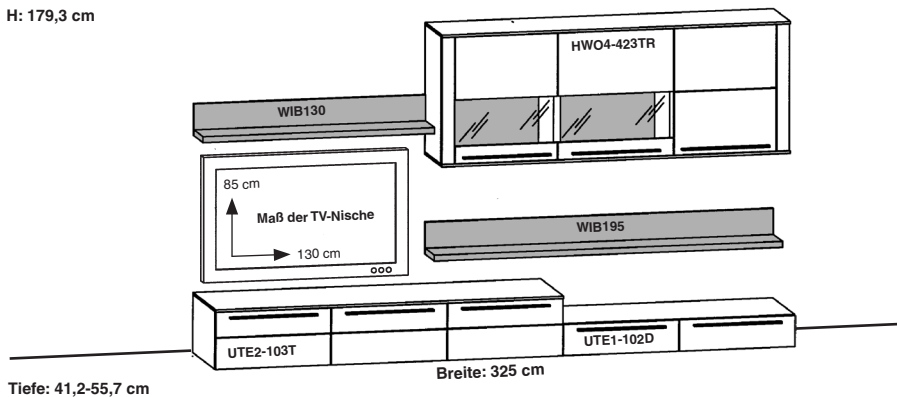

Best.-Nr. **BE16** (wie Abbildung!)
Preis IN 596

BE16-SV (seitenverkehrt!)
596

Empfohlenes Zubehör: pro Stück **IN**

| Beleuchtung | | |
|-------------------------------------|---------------|-----|
| 2 LED-Strahler für die Vitrine | LST2 | 138 |
| 1 Vorschaltgerät 15 Watt | LEVG15 | 154 |
| 1 LED-Beleuchtung für WIB130 | LB114 | 160 |
| 1 LED-Beleuchtung für WIB195 | LB174 | 196 |
| 1 Elektrotaufach mit Fernbedienung | LES65F | 276 |

| Zubehör allgemein | | |
|----------------------------------|---------------|-----|
| 1-3 Klappeneinsätze für das UT | K2K-65 | 160 |
| 1 IR-Repeater | IRST | 186 |
| 5 Vollauszüge für das Unterteil | VZ500 | 111 |
| 3 Organisationseinteilung für UT | OET65 | 211 |

Artikelbeschreibung und Angaben zu den Energieklassen siehe Zubehör S. 30-31

Maße in cm direkt am jeweiligen Bild!

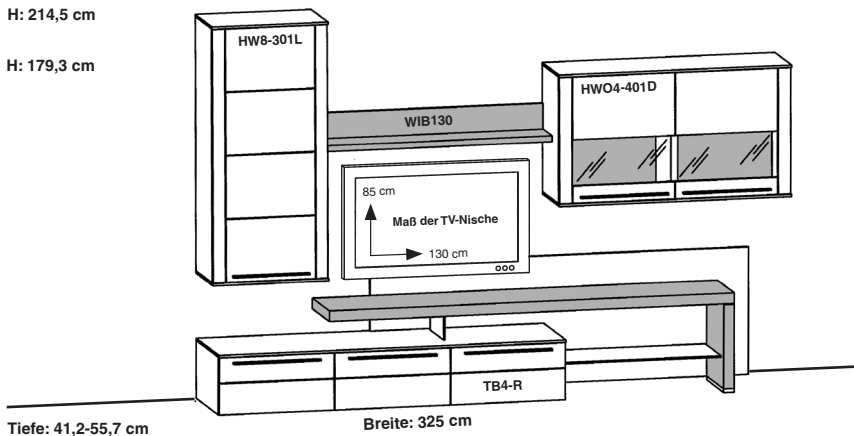

Best.-Nr. **BE18** (wie Abbildung!) **BE18-SV** (seitenverkehrt!)

Preis IN 599 599

Empfohlenes Zubehör: pro Stück **IN**

| Beleuchtung | | |
|-------------------------------------|---------------|-----|
| 2 LED-Strahler für die Vitrine | LST2 | 138 |
| 1 Vorschaltgerät 15 Watt | LEVG15 | 154 |
| 1 LED-Beleuchtung für WIB130 | LB114 | 160 |
| 1 LED-Beleuchtung für die TV-Bank | LB174 | 196 |
| 1 Elektrotaufach mit Fernbedienung | LES65F | 276 |

| Zubehör allgemein | | |
|----------------------------------|---------------|-----|
| 1-3 Klappeneinsätze für das UT | K2K-65 | 160 |
| 1 IR-Repeater | IRST | 186 |
| 3 Vollauszüge für das Unterteil | VZ500 | 111 |
| 3 Organisationseinteilung für UT | OET65 | 211 |

Artikelbeschreibung und Angaben zu den Energieklassen siehe Zubehör S. 30-31

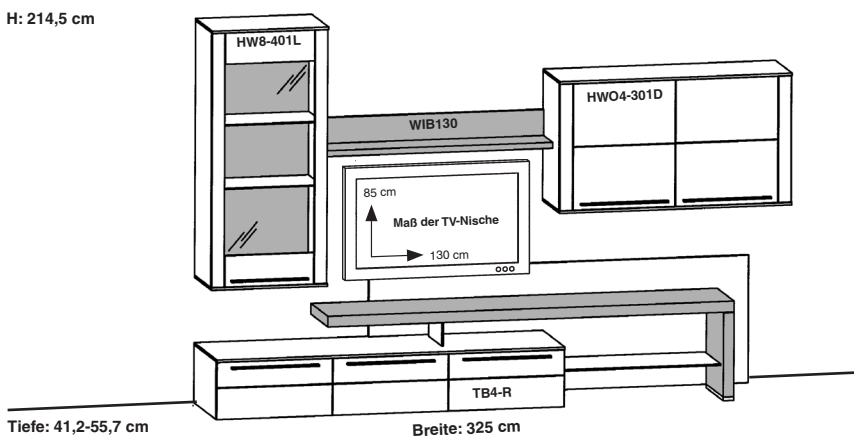

Best.-Nr. **BE19** (wie Abbildung!) **BE19-SV** (seitenverkehrt!)

Preis IN 594 594

Empfohlenes Zubehör: pro Stück **IN**

| Beleuchtung | | |
|-------------------------------------|---------------|-----|
| 2 LED-Glaskantenbeleuchtungen | LG65 | 145 |
| 1 Vorschaltgerät 30 Watt | LEVG30 | 183 |
| 1 LED-Beleuchtung für WIB130 | LB114 | 160 |
| 1 LED-Beleuchtung für die TV-Bank | LB174 | 196 |
| 1 Elektrotaufach mit Fernbedienung | LES65F | 276 |

| Zubehör allgemein | | |
|----------------------------------|---------------|-----|
| 1-3 Klappeneinsätze für das UT | K2K-65 | 160 |
| 1 IR-Repeater | IRST | 186 |
| 3 Vollauszüge für das Unterteil | VZ500 | 111 |
| 3 Organisationseinteilung für UT | OET65 | 211 |

Artikelbeschreibung und Angaben zu den Energieklassen siehe Zubehör S. 30-31

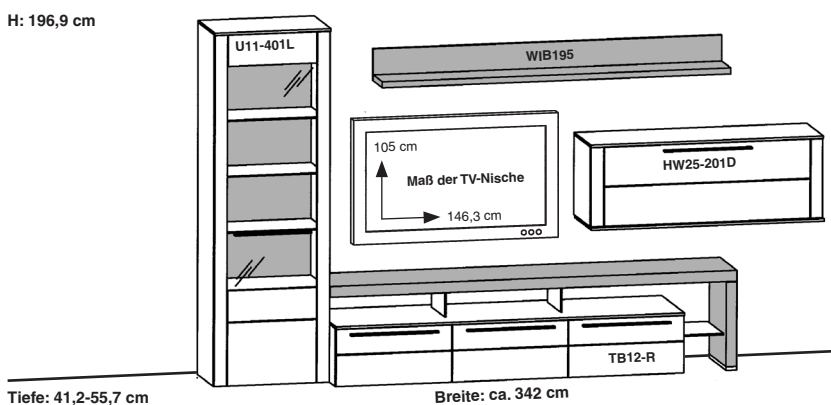

Best.-Nr. **BE23** (wie Abbildung!) **BE23-SV** (seitenverkehrt!)

Preis IN 600 600

Empfohlenes Zubehör: pro Stück **IN**

| Beleuchtung | | |
|-------------------------------------|---------------|-----|
| 3 LED-Glaskantenbeleuchtungen | LG65 | 145 |
| 1 Vorschaltgerät 30 Watt | LEVG30 | 183 |
| 1 LED-Beleuchtung für WIB195 | LB174 | 196 |
| 1 LED-Beleuchtung für die TV-Bank | LB174 | 196 |
| 1 Elektrotaufach mit Fernbedienung | LES65F | 276 |

| Zubehör allgemein | | |
|----------------------------------|---------------|-----|
| 1-3 Klappeneinsätze für das UT | K2K-65 | 160 |
| 1 IR-Repeater | IRST | 186 |
| 3 Vollauszüge für das Unterteil | VZ500 | 111 |
| 3 Organisationseinteilung für UT | OET65 | 211 |

Artikelbeschreibung und Angaben zu den Energieklassen siehe Zubehör S. 30-31

Maße in cm direkt am jeweiligen Bild!

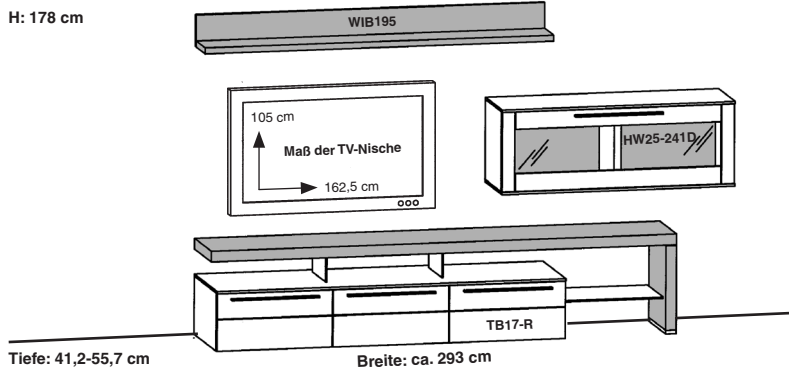

Best.-Nr. BE24 (wie Abbildung!)
Preis IN 572

BE24-SV (seitenverkehrt!)
572

Empfohlenes Zubehör: pro Stück **IN**

| Beleuchtung | | |
|-----------------------------------|--------|-----|
| 2 LED-Strahler für die Vitrine | LST2 | 138 |
| 1 Vorschaltgerät 15 Watt | LEVG15 | 154 |
| 1 LED-Beleuchtung für WIB195 | LB174 | 196 |
| 1 LED-Beleuchtung für die TV-Bank | LB174 | 196 |
| 1 Funkfernbedienung | FKS4 | 244 |

| Zubehör allgemein | | |
|----------------------------------|--------|-----|
| 1-3 Klappeneinsätze für das UT | K2K-65 | 160 |
| 1 IR-Repeater | IRST | 186 |
| 3 Vollauszüge für das Unterteil | VZ500 | 111 |
| 3 Organisationseinteilung für UT | OET65 | 211 |

Artikelbeschreibung und Angaben zu den Energieklassen siehe Zubehör S. 30-31

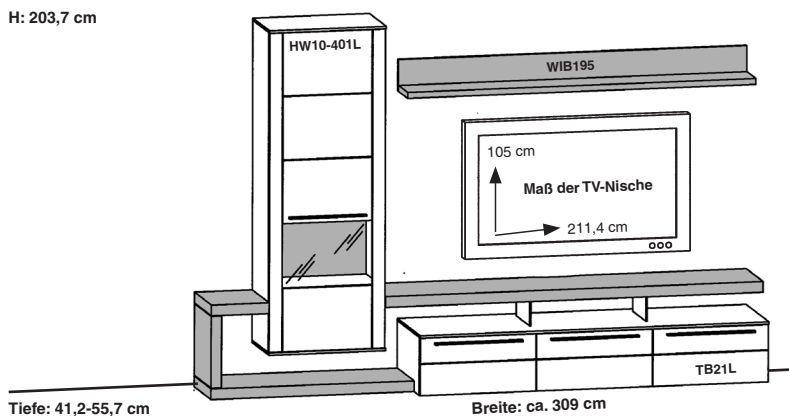

Best.-Nr. BE25 (wie Abbildung!)
Preis IN 594

BE25-SV (seitenverkehrt!)
594

Empfohlenes Zubehör: pro Stück **IN**

| Beleuchtung | | |
|------------------------------------|--------|-----|
| 1 LED-Strahler für die Vitrine | LST2 | 138 |
| 1 Vorschaltgerät 15 Watt | LEVG15 | 154 |
| 1 LED-Beleuchtung für WIB195 | LB174 | 196 |
| 1 LED-Beleuchtung für die TV-Bank | LB174 | 196 |
| 1 Elektrotaufach mit Fernbedienung | LES65F | 276 |

| Zubehör allgemein | | |
|----------------------------------|--------|-----|
| 1-3 Klappeneinsätze für das UT | K2K-65 | 160 |
| 1 IR-Repeater | IRST | 186 |
| 3 Vollauszüge für das Unterteil | VZ500 | 111 |
| 3 Organisationseinteilung für UT | OET65 | 211 |

Artikelbeschreibung und Angaben zu den Energieklassen siehe Zubehör S. 30-31

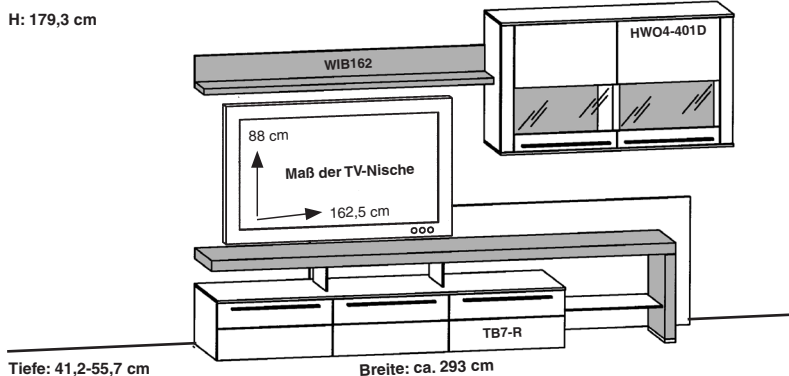

Best.-Nr. BE26 (wie Abbildung!)
Preis IN 580

BE26-SV (seitenverkehrt!)
580

Empfohlenes Zubehör: pro Stück **IN**

| Beleuchtung | | |
|------------------------------------|--------|-----|
| 2 LED-Strahler für die Vitrine | LST2 | 138 |
| 1 Vorschaltgerät 15 Watt | LEVG15 | 154 |
| 1 LED-Beleuchtung für WIB162 | LB144 | 180 |
| 1 LED-Beleuchtung für die TV-Bank | LB174 | 196 |
| 1 Elektrotaufach mit Fernbedienung | LES65F | 276 |

| Zubehör allgemein | | |
|----------------------------------|--------|-----|
| 1-3 Klappeneinsätze für das UT | K2K-65 | 160 |
| 1 IR-Repeater | IRST | 186 |
| 3 Vollauszüge für das Unterteil | VZ500 | 111 |
| 3 Organisationseinteilung für UT | OET65 | 211 |

Artikelbeschreibung und Angaben zu den Energieklassen siehe Zubehör S. 30-31

Maße in cm direkt am jeweiligen Bild!

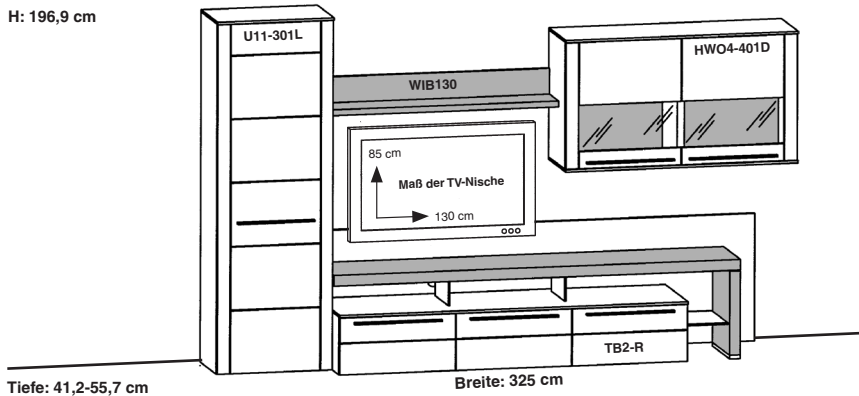

Best.-Nr. **BE27** (wie Abbildung!) **BE27-SV** (seitenverkehrt!)
Preis IN 604 604

Empfohlenes Zubehör: pro Stück **IN**

| Beleuchtung | | |
|-------------------------------------|---------------|-----|
| 2 LED-Strahler für die Vitrine | LST2 | 138 |
| 1 Vorschaltgerät 15 Watt | LEVG15 | 154 |
| 1 LED-Beleuchtung für WIB130 | LB114 | 160 |
| 1 LED-Beleuchtung für die TV-Bank | LB174 | 196 |
| 1 Elektrotaufach mit Fernbedienung | LES65F | 276 |

| Zubehör allgemein | | |
|----------------------------------|---------------|-----|
| 1-3 Klappeneinsätze für das UT | K2K-65 | 160 |
| 1 IR-Repeater | IRST | 186 |
| 3 Vollauszüge für das Unterteil | VZ500 | 111 |
| 3 Organisationseinteilung für UT | OET65 | 211 |

Artikelbeschreibung und Angaben zu den Energieklassen siehe Zubehör S. 30-31

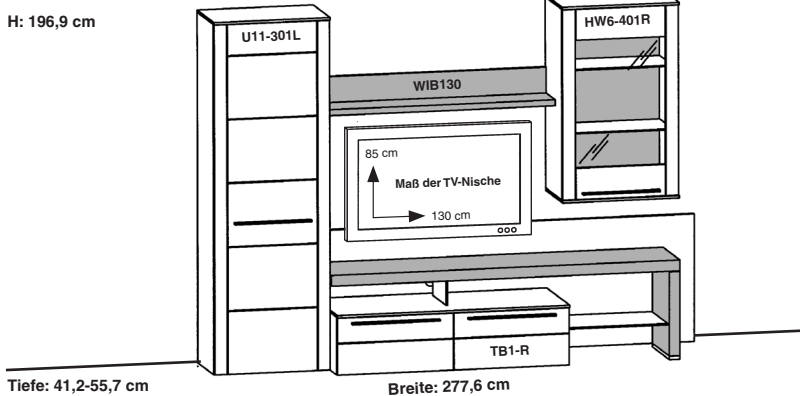

Best.-Nr. **BE28** (wie Abbildung!) **BE28-SV** (seitenverkehrt!)
Preis IN 580 580

Empfohlenes Zubehör: pro Stück **IN**

| Beleuchtung | | |
|-------------------------------------|---------------|-----|
| 2 LED-Graskantenbeleuchtungen | LG65 | 145 |
| 1 Vorschaltgerät 30 Watt | LEVG30 | 183 |
| 1 LED-Beleuchtung für WIB130 | LB114 | 160 |
| 1 LED-Beleuchtung für die TV-Bank | LB174 | 196 |
| 1 Elektrotaufach mit Fernbedienung | LES65F | 276 |

| Zubehör allgemein | | |
|----------------------------------|---------------|-----|
| 1-2 Klappeneinsätze für das UT | K2K-65 | 160 |
| 1 IR-Repeater | IRST | 186 |
| 2 Vollauszüge für das Unterteil | VZ500 | 111 |
| 2 Organisationseinteilung für UT | OET65 | 211 |

Artikelbeschreibung und Angaben zu den Energieklassen siehe Zubehör S. 30-31

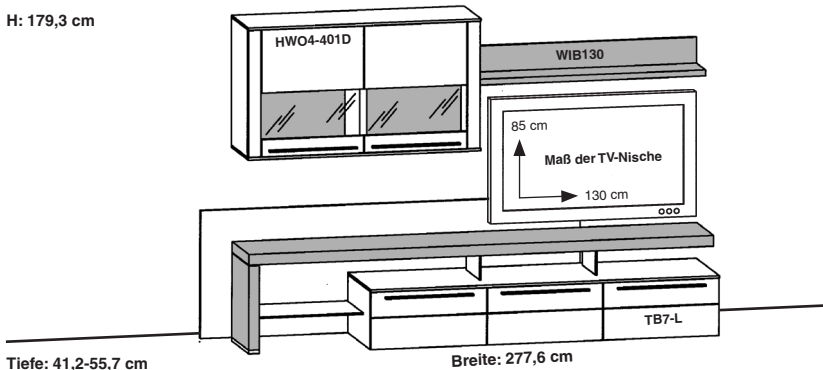

Best.-Nr. **BE29** (wie Abbildung!) **BE29-SV** (seitenverkehrt!)
Preis IN 576 576

Empfohlenes Zubehör: pro Stück **IN**

| Beleuchtung | | |
|-------------------------------------|---------------|-----|
| 2 LED-Strahler für die Vitrine | LST2 | 138 |
| 1 Vorschaltgerät 15 Watt | LEVG15 | 154 |
| 1 LED-Beleuchtung für WIB130 | LB114 | 160 |
| 1 LED-Beleuchtung für die TV-Bank | LB174 | 196 |
| 1 Elektrotaufach mit Fernbedienung | LES65F | 276 |

| Zubehör allgemein | | |
|----------------------------------|---------------|-----|
| 1-3 Klappeneinsätze für das UT | K2K-65 | 160 |
| 1 IR-Repeater | IRST | 186 |
| 3 Vollauszüge für das Unterteil | VZ500 | 111 |
| 3 Organisationseinteilung für UT | OET65 | 211 |

Artikelbeschreibung und Angaben zu den Energieklassen siehe Zubehör S. 30-31

Maße in cm direkt am jeweiligen Bild!

H: 179,3 cm

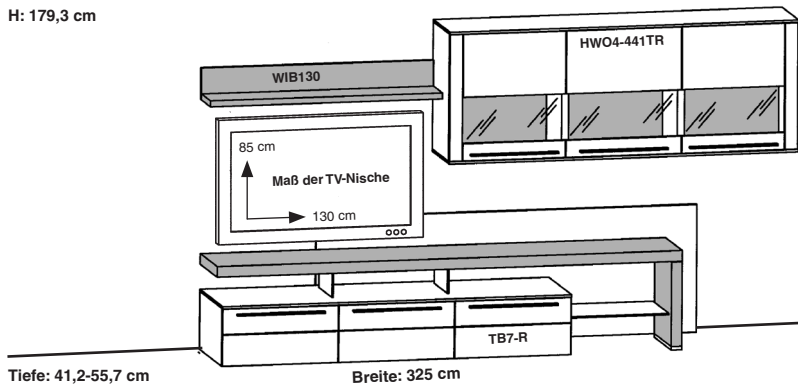

Best.-Nr. **BE30** (wie Abbildung!) **BE30-SV** (seitenverkehrt!)
Preis IN 591 591

Empfohlenes Zubehör: pro Stück **IN**

| Beleuchtung | | |
|-------------------------------------|---------------|-----|
| 3 LED-Strahler für die Vitrine | LST2 | 138 |
| 1 Vorschaltgerät 30 Watt | LEVG30 | 183 |
| 1 LED-Beleuchtung für WIB130 | LB114 | 160 |
| 1 LED-Beleuchtung für die TV-Bank | LB174 | 196 |
| 1 Elektrostaufach mit Fernbedienung | LES65F | 276 |

| Zubehör allgemein | | |
|----------------------------------|---------------|-----|
| 1-3 Klappeneinsätze für das UT | K2K-65 | 160 |
| 1 IR-Repeater | IRST | 186 |
| 3 Vollauszüge für das Unterteil | VZ500 | 111 |
| 3 Organisationseinteilung für UT | OET65 | 211 |

Artikelbeschreibung und Angaben zu den Energieklassen siehe Zubehör S. 30-31

H: 213,2 cm

H: 196,9 cm

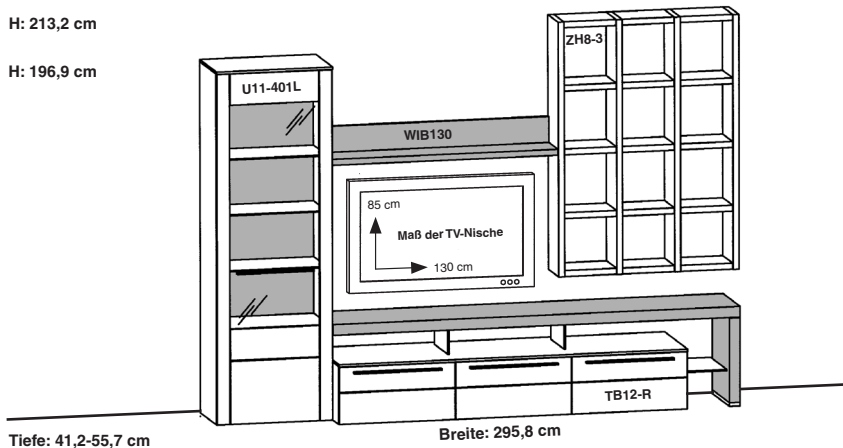

Best.-Nr. **BE83** (wie Abbildung!) **BE83-SV** (seitenverkehrt!)
Preis IN 615 615

Empfohlenes Zubehör: pro Stück **IN**

| Beleuchtung | | |
|-------------------------------------|----------------|-----|
| 3 LED-Glaskantenbeleuchtungen | LG65 | 145 |
| 1 Vorschaltgerät 30 Watt | LEVG30 | 183 |
| 1 LED-Beleuchtung für WIB130 | LB114 | 160 |
| 1 LED-Beleuchtung für die TV-Bank | LB174 | 196 |
| 3 Glas-Zwischenböden | ZG29-22 | 133 |
| 3 LED-Glaskantenbeleuchtungen | LGB8 | 124 |
| 1 Elektrostaufach mit Fernbedienung | LES65F | 276 |

| Zubehör allgemein | | |
|----------------------------------|---------------|-----|
| 1-3 Klappeneinsätze für das UT | K2K-65 | 160 |
| 1 IR-Repeater | IRST | 186 |
| 3 Vollauszüge für das Unterteil | VZ500 | 111 |
| 3 Organisationseinteilung für UT | OET65 | 211 |

Artikelbeschreibung und Angaben zu den Energieklassen siehe Zubehör S. 30-31

H: 213,2 cm

H: 144,1 cm

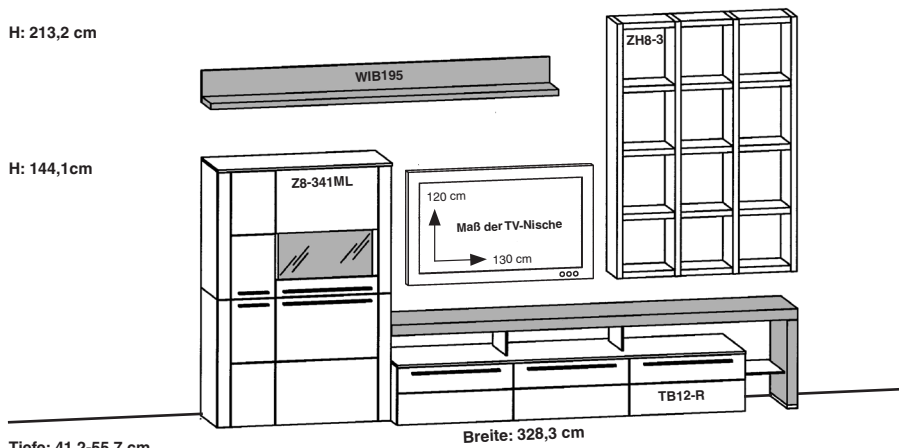

Best.-Nr. **BE84** (wie Abbildung!) **BE84-SV** (seitenverkehrt!)
Preis IN 636 636

Empfohlenes Zubehör: pro Stück **IN**

| Beleuchtung | | |
|-------------------------------------|----------------|-----|
| 1 LED-Strahler für die Vitrine | LST2 | 138 |
| 1 Vorschaltgerät 15 Watt | LEVG15 | 154 |
| 1 LED-Beleuchtung für WIB195 | LB174 | 196 |
| 1 LED-Beleuchtung für die TV-Bank | LB174 | 196 |
| 3 Glas-Zwischenböden | ZG29-22 | 133 |
| 3 LED-Glaskantenbeleuchtungen | LGB8 | 124 |
| 1 Elektrostaufach mit Fernbedienung | LES65F | 276 |

| Zubehör allgemein | | |
|----------------------------------|---------------|-----|
| 1-3 Klappeneinsätze für das UT | K2K-65 | 160 |
| 1 IR-Repeater | IRST | 186 |
| 3 Vollauszüge für das Unterteil | VZ500 | 111 |
| 3 Organisationseinteilung für UT | OET65 | 211 |

Artikelbeschreibung und Angaben zu den Energieklassen siehe Zubehör S. 30-31

Wandkombinationen

Preise ohne Beleuchtungen und Zubehör

Maße in cm direkt am jeweiligen Bild!

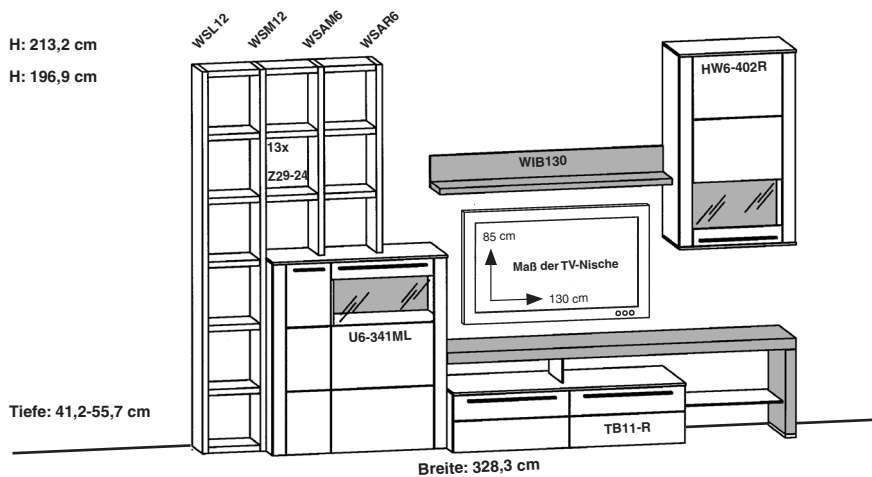

Best.-Nr. BE85 (wie Abbildung!)
Preis IN 619

BE85-SV (seitenverkehrt!)
619

Empfohlenes Zubehör: pro Stück **IN**

| Beleuchtung | | |
|-------------------------------------|---------|-----|
| 2 LED-Strahler für die Vitrinen | LST2 | 138 |
| 1 Vorschaltgerät 15 Watt | LEVG15 | 154 |
| 1 LED-Beleuchtung für WIB130 | LB114 | 160 |
| 1 LED-Beleuchtung für die TV-Bank | LB174 | 196 |
| 1 Glas-Zwischenboden | ZG29-22 | 133 |
| 1 LED-Glaskantenbeleuchtung | LGB8 | 124 |
| 1 Elektrotaufach mit Fernbedienung | LES65F | 276 |

| Zubehör allgemein | | |
|----------------------------------|--------|-----|
| 1-2 Klappeneinsätze für das UT | K2K-65 | 160 |
| 1 IR-Repeater | IRST | 186 |
| 2 Vollauszüge für das Unterteil | VZ500 | 111 |
| 2 Organisationseinteilung für UT | OET65 | 211 |

Artikelbeschreibung und Angaben zu den Energieklassen siehe Zubehör S. 30-31

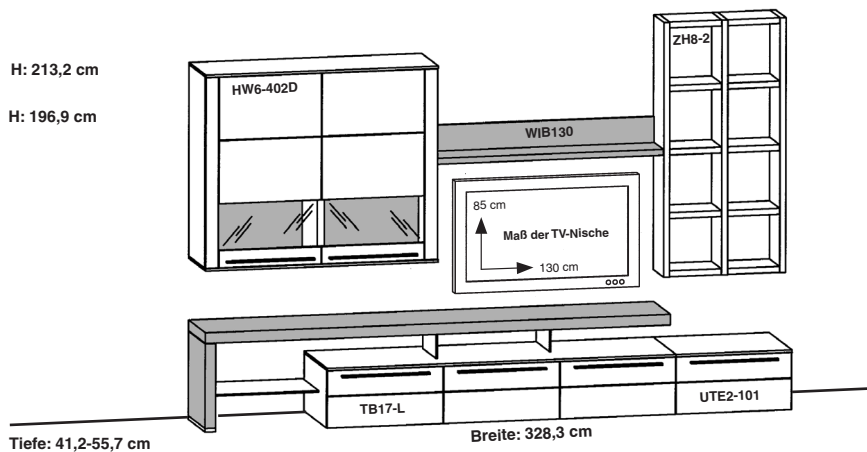

Best.-Nr. BE87 (wie Abbildung!)
Preis IN 639

BE87-SV (seitenverkehrt!)
639

Empfohlenes Zubehör: pro Stück **IN**

| Beleuchtung | | |
|-------------------------------------|---------|-----|
| 2 LED-Strahler für die Vitrine | LST2 | 138 |
| 1 Vorschaltgerät 15 Watt | LEVG15 | 154 |
| 1 LED-Beleuchtung für WIB130 | LB114 | 160 |
| 1 LED-Beleuchtung für die TV-Bank | LB174 | 196 |
| 2 Glas-Zwischenböden | ZG29-22 | 133 |
| 2 LED-Glaskantenbeleuchtungen | LGB8 | 124 |
| 1 Elektrotaufach mit Fernbedienung | LES65F | 276 |

| Zubehör allgemein | | |
|----------------------------------|--------|-----|
| 1-4 Klappeneinsätze für das UT | K2K-65 | 160 |
| 1 IR-Repeater | IRST | 186 |
| 4 Vollauszüge für das Unterteil | VZ500 | 111 |
| 4 Organisationseinteilung für UT | OET65 | 211 |

Artikelbeschreibung und Angaben zu den Energieklassen siehe Zubehör S. 30-31

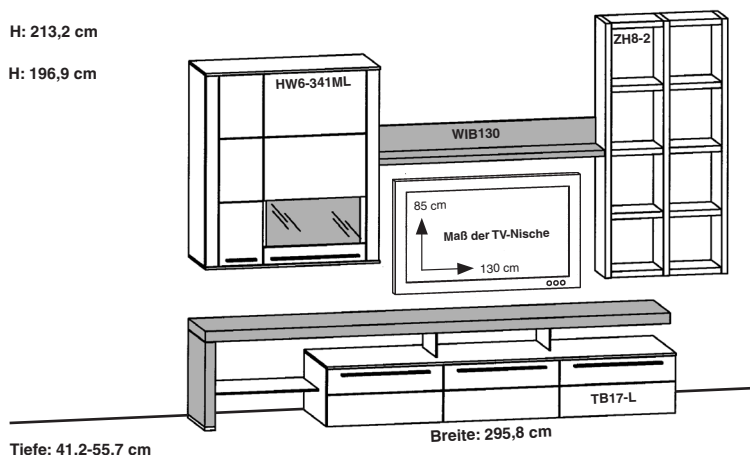

Best.-Nr. BE88 (wie Abbildung!)
Preis IN 609

BE88-SV (seitenverkehrt!)
609

Empfohlenes Zubehör: pro Stück **IN**

| Beleuchtung | | |
|-------------------------------------|---------|-----|
| 1 LED-Strahler für die Vitrine | LST2 | 138 |
| 1 Vorschaltgerät 15 Watt | LEVG15 | 154 |
| 1 LED-Beleuchtung für WIB130 | LB114 | 160 |
| 1 LED-Beleuchtung für die TV-Bank | LB174 | 196 |
| 2 Glas-Zwischenböden | ZG29-22 | 133 |
| 2 LED-Glaskantenbeleuchtungen | LGB8 | 124 |
| 1 Elektrotaufach mit Fernbedienung | LES65F | 276 |

| Zubehör allgemein | | |
|----------------------------------|--------|-----|
| 1-3 Klappeneinsätze für das UT | K2K-65 | 160 |
| 1 IR-Repeater | IRST | 186 |
| 3 Vollauszüge für das Unterteil | VZ500 | 111 |
| 3 Organisationseinteilung für UT | OET65 | 211 |

Artikelbeschreibung und Angaben zu den Energieklassen siehe Zubehör S. 30-31

Maße in cm direkt am jeweiligen Bild!

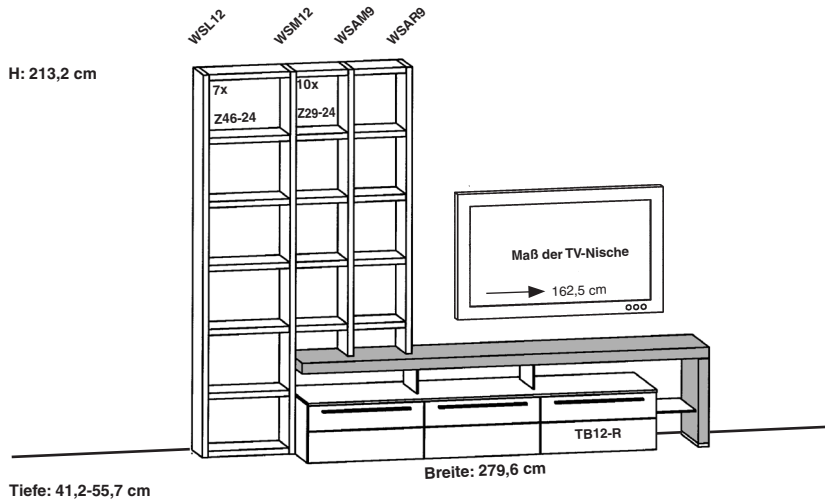

Best.-Nr. **BE90** (wie Abbildung!) **BE90-SV** (seitenverkehrt!)
Preis IN 577 577

| Empfohlenes Zubehör: | | pro Stück | IN |
|-----------------------------------|---------|-----------|----|
| Beleuchtung | | | |
| 1 Vorschaltgerät 15 Watt | LEVG15 | 154 | |
| 1 LED-Beleuchtung für die TV-Bank | LB174 | 196 | |
| 2 Glas-Zwischenböden | ZG29-22 | 133 | |
| 2 LED-Glaskantenbeleuchtungen | LGB8 | 124 | |

| Zubehör allgemein | | |
|----------------------------------|--------|-----|
| 1-3 Klappeneinsätze für das UT | K2K-65 | 160 |
| 1 IR-Repeater | IRST | 186 |
| 3 Vollauszüge für das Unterteil | VZ500 | 111 |
| 3 Organisationseinteilung für UT | OET65 | 211 |

Artikelbeschreibung und Angaben zu den Energieklassen siehe Zubehör S. 30-31

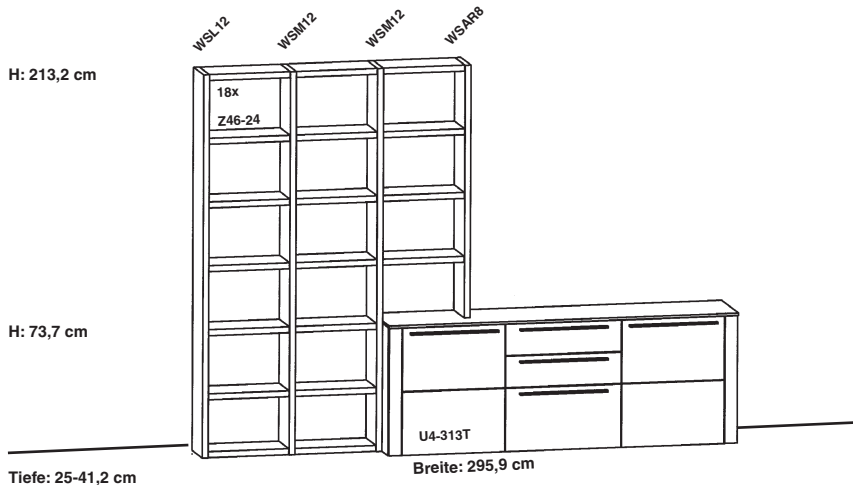

Best.-Nr. **BE92** (wie Abbildung!) **BE92-SV** (seitenverkehrt!)
Preis IN 577 577

| Empfohlenes Zubehör: | | pro Stück | IN |
|---------------------------------|-------|-----------|----|
| Zubehör allgemein | | | |
| 3 Vollauszüge für das Highboard | VZ320 | 111 | |

Artikelbeschreibung und Angaben zu den Energieklassen siehe Zubehör S. 30-31

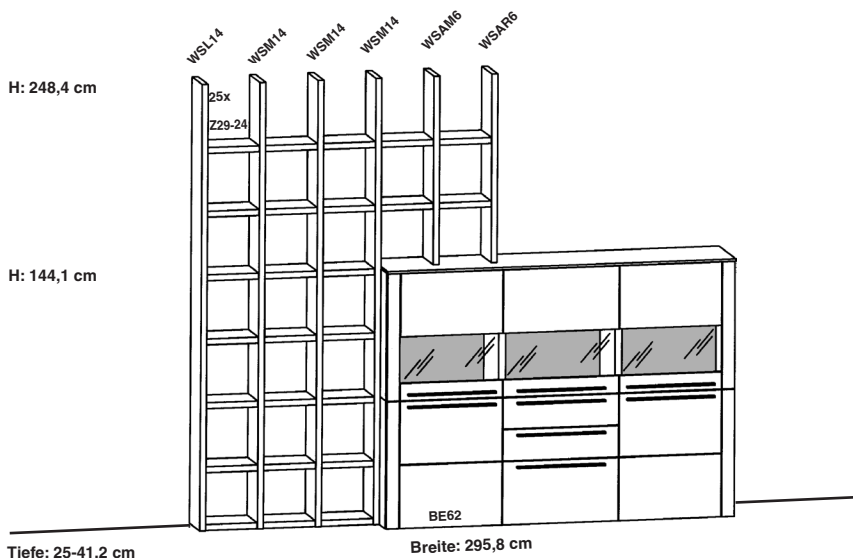

Best.-Nr. **BE93** (wie Abbildung!) **BE93-SV** (seitenverkehrt!)
Preis IN 633 633

| Empfohlenes Zubehör: | | pro Stück | IN |
|----------------------------------|--------|-----------|----|
| Beleuchtung | | | |
| 3 LED-Strahler für das Highboard | LST2 | 138 | |
| 1 Vorschaltgerät 15 Watt | LEVG15 | 154 | |
| Zubehör allgemein | | | |
| 3 Vollauszüge für das Highboard | VZ320 | 111 | |

Artikelbeschreibung und Angaben zu den Energieklassen siehe Zubehör S. 30-31

Wandkombinationen

Preise ohne Beleuchtungen und Zubehör

Maße in cm direkt am jeweiligen Bild!

H: 213,2 cm

H: 73,7 cm

Tiefe: 25-41,2 cm

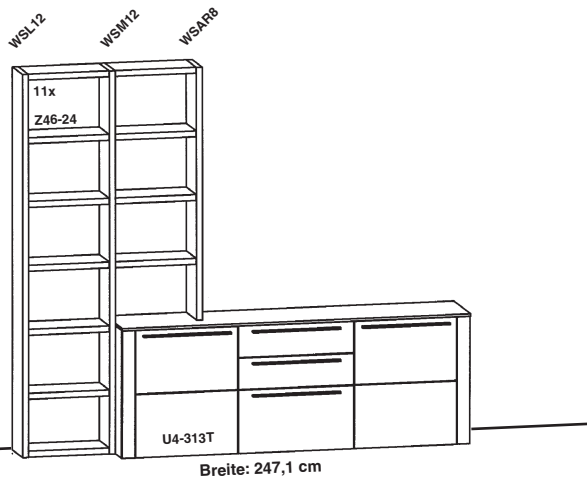

Breite: 247,1 cm

Best.-Nr. **BE94** (wie Abbildung!)
Preis IN 548

BE94-SV (seitenverkehrt!)
548

Empfohlenes Zubehör: pro Stück **IN**

| Zubehör allgemein | | |
|---------------------------------|--------------|-----|
| 3 Vollauszüge für das Highboard | VZ320 | 111 |

Artikelbeschreibung und Angaben zu den Energieklassen siehe Zubehör S. 30-31

H: 213,2 cm

H: 108,9 cm

Tiefe: 25-41,2 cm

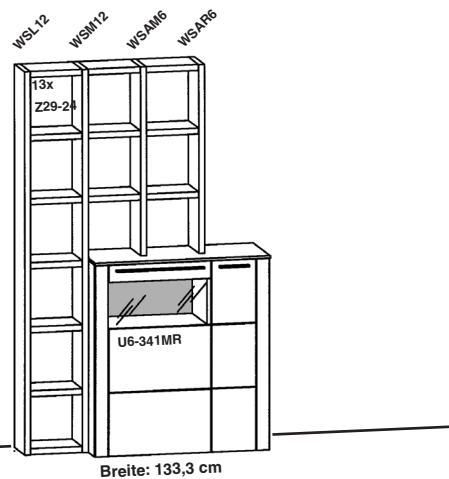

Breite: 133,3 cm

Best.-Nr. **BE95** (wie Abbildung!)
Preis IN 535

BE95-SV (seitenverkehrt!)
535

Empfohlenes Zubehör: pro Stück **IN**

| Beleuchtung | | |
|--------------------------------|---------------|-----|
| 1 LED-Strahler für die Vitrine | LST2 | 138 |
| 1 Vorschaltgerät 15 Watt | LEVG15 | 154 |

Artikelbeschreibung und Angaben zu den Energieklassen siehe Zubehör S. 30-31

H: 213,2 cm

Tiefe: 41,2-55,7 cm

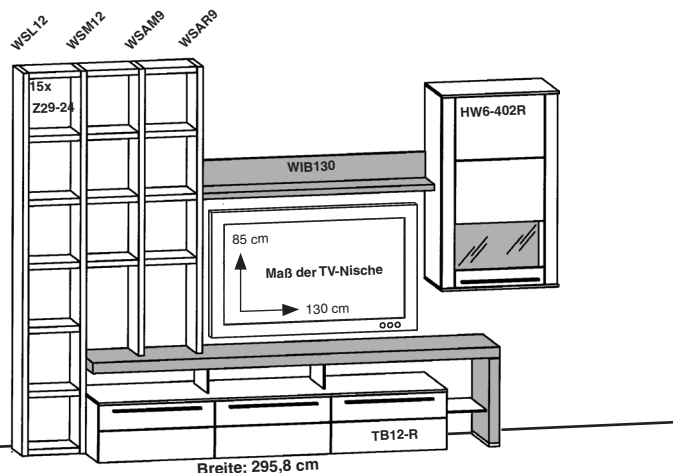

Breite: 295,8 cm

Best.-Nr. **BE96** (wie Abbildung!)
Preis IN 604

BE96-SV (seitenverkehrt!)
604

Empfohlenes Zubehör: pro Stück **IN**

| Beleuchtung | | |
|-------------------------------------|----------------|-----|
| 1 LED-Strahler für die Vitrine | LST2 | 138 |
| 1 Vorschaltgerät 15 Watt | LEVG15 | 154 |
| 1 LED-Beleuchtung für WIB130 | LB114 | 160 |
| 1 LED-Beleuchtung für die TV-Bank | LB174 | 196 |
| 2 Glas-Zwischenböden | ZG29-22 | 133 |
| 2 LED-Glaskantenbeleuchtungen | LGB8 | 124 |
| 1 Elektrostaufach mit Fernbedienung | LES65F | 276 |

| Zubehör allgemein | | |
|----------------------------------|---------------|-----|
| 1-3 Klappeneinsätze für das UT | K2K-65 | 160 |
| 1 IR-Repeater | IRST | 186 |
| 3 Vollauszüge für das Unterteil | VZ500 | 111 |
| 3 Organisationseinteilung für UT | OET65 | 211 |

Artikelbeschreibung und Angaben zu den Energieklassen siehe Zubehör S. 30-31

Wandkombinationen

Preise ohne Beleuchtungen und Zubehör

Maße in cm direkt am jeweiligen Bild!

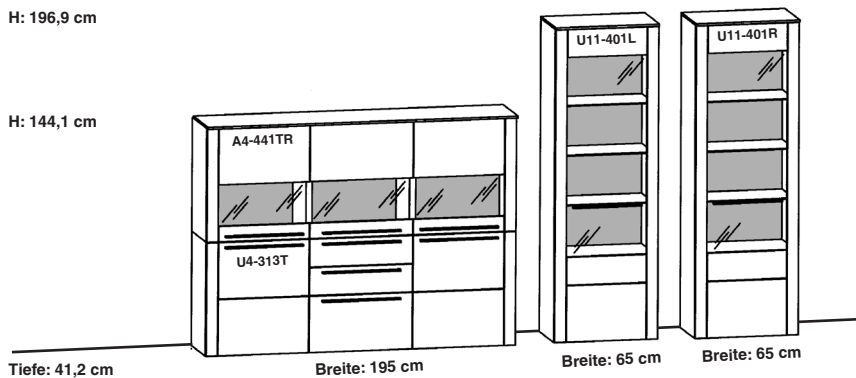

Best.-Nr. BE52
Preis IN 625

Empfohlenes Zubehör: pro Stück **IN**

| Beleuchtung | | |
|----------------------------------|---------------|-----|
| 6 LED-Glaskantenbeleuchtungen | LG65 | 145 |
| 3 LED-Strahler für das Highboard | LST2 | 138 |
| 3 Vorschaltgeräte 15 Watt | LEVG15 | 154 |

| Zubehör allgemein | | |
|---------------------------------|--------------|-----|
| 3 Vollauszüge für das Highboard | VZ320 | 111 |

Artikelbeschreibung und Angaben zu den Energieklassen siehe Zubehör S. 30-31

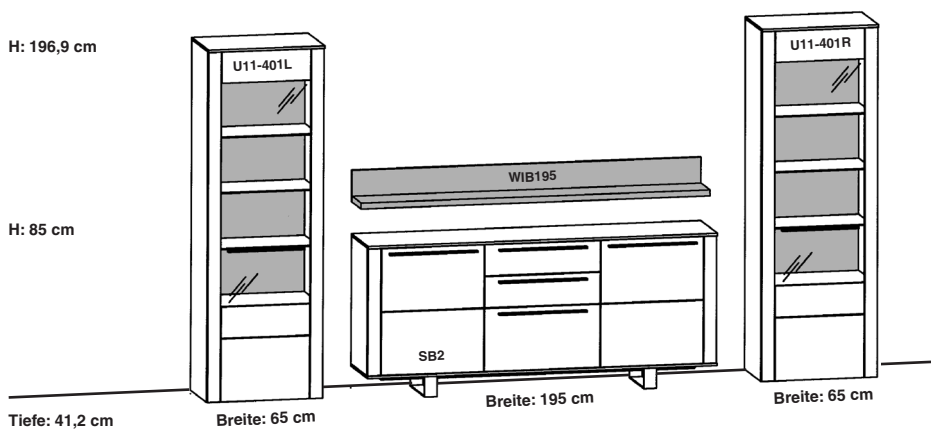

Best.-Nr. BE53
Preis IN 605

Empfohlenes Zubehör: pro Stück **IN**

| Beleuchtung | | |
|-------------------------------|---------------|-----|
| 6 LED-Glaskantenbeleuchtungen | LG65 | 145 |
| 1 LED-Beleuchtung für WIB195 | LB174 | 196 |
| 3 Vorschaltgeräte 15 Watt | LEVG15 | 154 |

| Zubehör allgemein | | |
|---------------------------------|--------------|-----|
| 3 Vollauszüge für das Sideboard | VZ320 | 111 |

Artikelbeschreibung und Angaben zu den Energieklassen siehe Zubehör S. 30-31

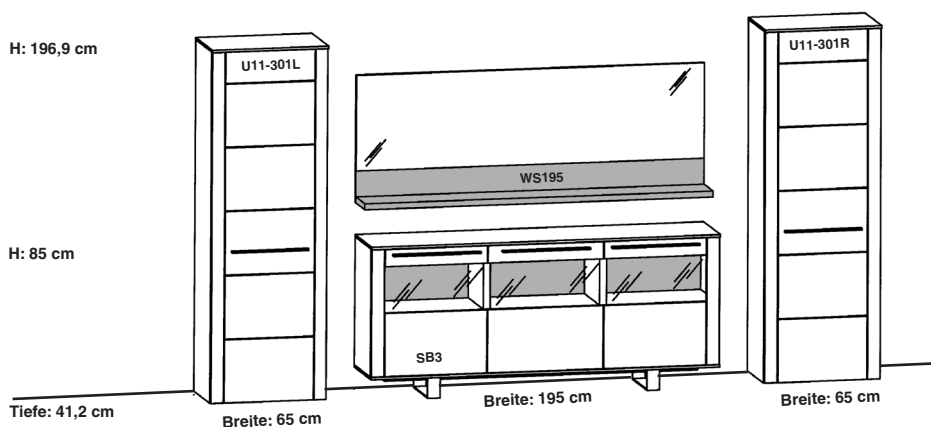

Best.-Nr. BE54
Preis IN 610

Empfohlenes Zubehör: pro Stück **IN**

| Beleuchtung | | |
|----------------------------------|---------------|-----|
| 3 LED-Strahler für das Sideboard | LST2 | 138 |
| 1 LED-Beleuchtung für WS195 | LB174 | 196 |
| 1 Vorschaltgerät 15 Watt | LEVG15 | 154 |

Artikelbeschreibung und Angaben zu den Energieklassen siehe Zubehör S. 30-31

Maße in cm direkt am jeweiligen Bild!

H: 144,1 cm

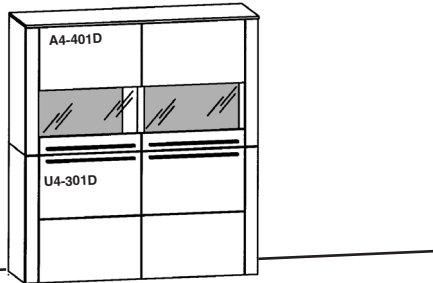

Tiefe: 41,2 cm

Breite: 130 cm

Best.-Nr. BE61
Preis IN 505

| Empfohlenes Zubehör: | | pro Stück | IN |
|----------------------------------|--------|-----------|-----|
| Beleuchtung | | | |
| 2 LED-Strahler für das Highboard | LST2 | | 138 |
| 1 Vorschaltgerät 15 Watt | LEVG15 | | 154 |

Artikelbeschreibung und Angaben zu den Energieklassen siehe Zubehör S. 30-31

H: 144,1 cm

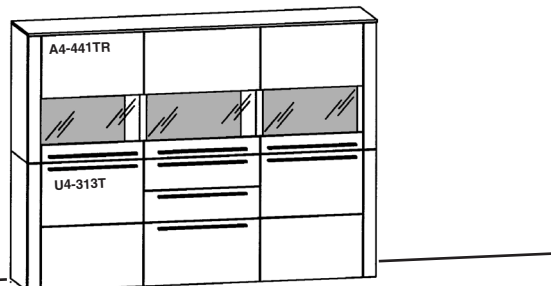

Tiefe: 41,2 cm

Breite: 195 cm

Best.-Nr. BE62
Preis IN 558

| Empfohlenes Zubehör: | | pro Stück | IN |
|----------------------------------|--------|-----------|-----|
| Beleuchtung | | | |
| 3 LED-Strahler für das Highboard | LST2 | | 138 |
| 1 Vorschaltgerät 15 Watt | LEVG15 | | 154 |

| Zubehör allgemein | | | |
|---------------------------------|-------|--|-----|
| 3 Vollauszüge für das Highboard | VZ320 | | 111 |

Artikelbeschreibung und Angaben zu den Energieklassen siehe Zubehör S. 30-31

Planungssystem Einzeltypen

Maße in cm direkt am jeweiligen Bild!

Beleuchtungen und Zubehör siehe Seite 30-31

 = Akzentbereich

Durchgehende Elemente 11-Raster

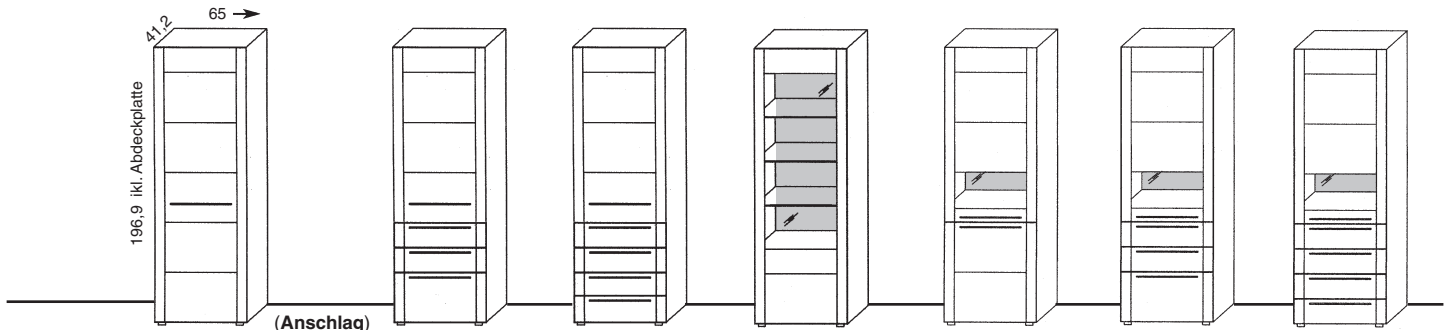

| | | | | | | | |
|------------------|-------------------------------------|-----------------|-----------------|-----------------|-----------------|-----------------|-----------------|
| | U11-301L (Anschlag links) | U11-133L | U11-134L | U11-401L | U11-342L | U11-143L | U11-144L |
| Best.-Nr. | U11-301L | U11-133L | U11-134L | U11-401L | U11-342L | U11-143L | U11-144L |
| Best.-Nr. | U11-301R (rechts) | U11-133R | U11-134R | U11-401R | U11-342R | U11-143R | U11-144R |
| Preis IN | 419 | 456 | 467 | 428 | 432 | 466 | 476 |

Unterteile 1-Raster mit Schubkästen

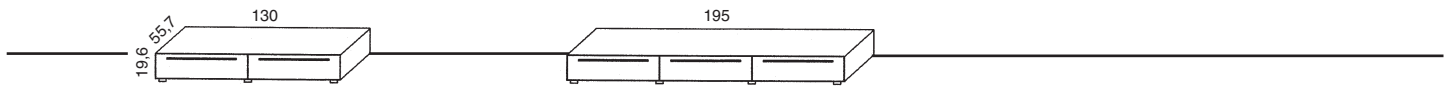

| | | |
|------------------|------------------|------------------|
| Best.-Nr. | UTE1-102D | UTE1-103T |
| Preis IN | 366 | 403 |

Unterteile 2-Raster mit Schubkästen

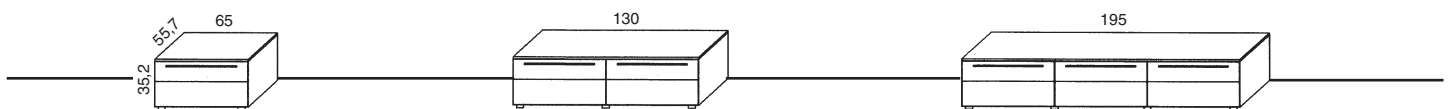

| | | | |
|------------------|-----------------|------------------|------------------|
| Best.-Nr. | UTE2-101 | UTE2-102D | UTE2-103T |
| Preis IN | 334 | 398 | 443 |

Klappeneinsatz für 2 Raster Unterteile und TV-Unterbauten

Der Schubkasten wird durch eine Klappe ersetzt, der Innenraum wird durch einen grau beschichteten Innenkorpus ausgekleidet und in der Höhe geteilt. Der Boden ist in der Höhe verstellbar, Höhe der oberen Nische 10,5 cm, untere Nische 12,5 cm, nutzbare Breite 52 cm. Es können 2 Geräte übereinander verstaut werden. Die Kabelführung erfolgt durch einen Ausschnitt in der Rückwand. Der Klappeneinsatz ist vorbereitet für den Einsatz eines IR-Repeater und kann bei breiten Unterteilen auch mehrfach nebeneinander positioniert werden. Bitte bei der Bestellung angeben welcher Schubkasten durch den Klappeneinsatz ersetzt werden soll.

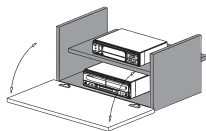

IR-Repeater

Leitet Infrarotsignale von Fernbedienungen ins Schrankinnere weiter. Funktionsweise und Beschreibung IR-Repeater siehe Zubehör Seite 30.

Best.-Nr. K2K-65
Preis IN 160

IRST
186

Planungssystem Einzeltypen

Maße in cm direkt am jeweiligen Bild!

Beleuchtungen und Zubehör siehe Seite 30-31

 = Akzentbereich

TV-Unterbauten mit Rückwand bestehend aus Unterteil, TV-Bank, Glasboden und Rückwand

 Die Belastbarkeit der TV-Bänke beträgt 45 Kg

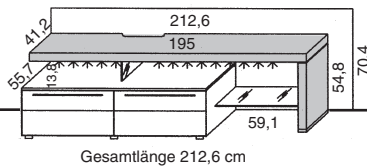

Gesamtlänge 212,6 cm

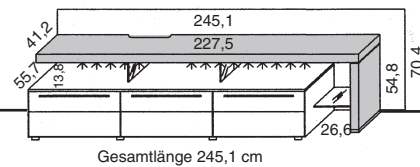

Gesamtlänge 245,1 cm

Best.-Nr. TB1-R (wie Abbildung) TB1-L (seitenverkehrt)
Preis IN 474 474

Best.-Nr. TB2-R (wie Abbildung) TB2-L (seitenverkehrt)
Preis IN 501 501

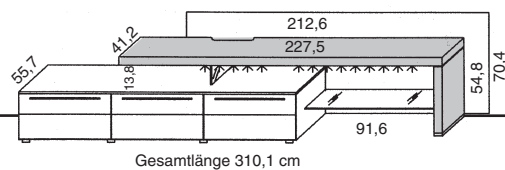

Gesamtlänge 310,1 cm

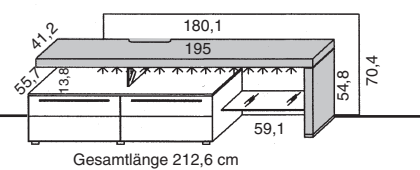

Gesamtlänge 212,6 cm

Best.-Nr. TB4-R (wie Abbildung) TB4-L (seitenverkehrt)
Preis IN 501 501

Best.-Nr. TB6-R (wie Abbildung) TB6-L (seitenverkehrt)
Preis IN 474 474

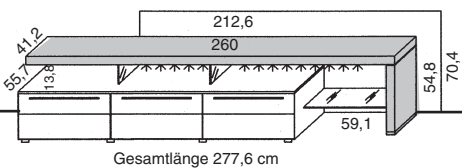

Gesamtlänge 277,6 cm

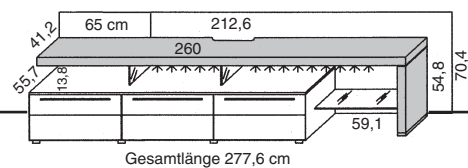

Gesamtlänge 277,6 cm

Best.-Nr. TB7-R (wie Abbildung) TB7-L (seitenverkehrt)
Preis IN 509 509

Best.-Nr. TB8-R (wie Abbildung) TB8-L (seitenverkehrt)
Preis IN 517 517

TV-Unterbauten ohne Rückwand bestehend aus Unterteil, TV-Bank und Glasboden

 Die Belastbarkeit der TV-Bänke beträgt 45 Kg

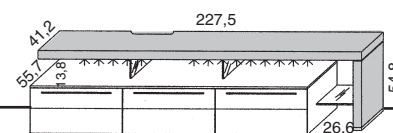
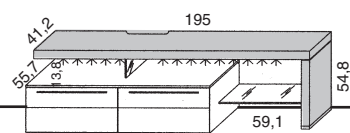

Best.-Nr. TB11-R (wie Abbildung) TB11-L (seitenverkehrt)
Preis IN 456 456

Best.-Nr. TB12-R (wie Abbildung) TB12-L (seitenverkehrt)
Preis IN 487 487

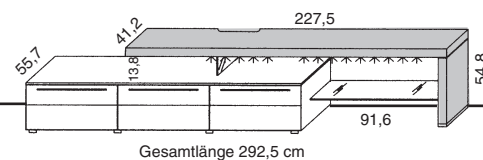

Gesamtlänge 292,5 cm

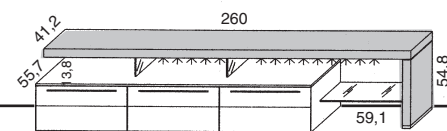

Best.-Nr. TB14-R (wie Abbildung) TB14-L (seitenverkehrt)
Preis IN 487 487

Best.-Nr. TB17-R (wie Abbildung) TB17-L (seitenverkehrt)
Preis IN 496 496

LED-Beleuchtung für TV-Bänke

Enthält eine LED-Leuchte 174 cm lang, 12 Volt/5,1 Watt. Kabellänge ca. 4 Meter. Vorschaltgerät erforderlich.

Best.-Nr. LB174 Diese Leuchte enthält eingebaute LED-Lampen der Energieklassen A++ bis A auf einer Skala von A++(höchste Effizienz) bis E (geringste Effizienz).
Preis IN 196 Die Lampen können nicht getauscht werden.

Planungshinweis: Für alle LED-Beleuchtungen ist ein Vorschaltgerät erforderlich siehe Zubehör Seite 30.

Planungssystem Einzeltypen

Maße in cm direkt am jeweiligen Bild!

 = Akzentbereich

TV-Unterbauten mit Spange bestehend aus Unterteil, TV-Bank und Spange

 Die Belastbarkeit der TV-Bänke beträgt 45 Kg

Hängeschrank 10-Raster

Planungshinweis: Die TV-Unterbauten mit Spange können nur in Verbindung mit einem Hängeschrank verplant werden, die Spange ist nicht eigenstabil.

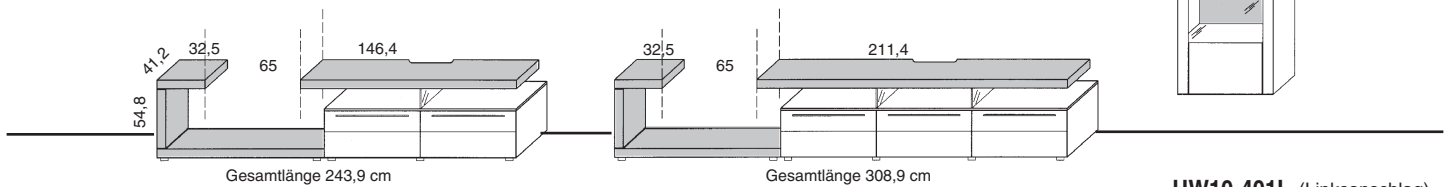

| | | | | | |
|------------------|-------------------------------|--------------------------------|-------------------------------|--------------------------------|----------------------------------|
| Best.-Nr. | TB20-L (wie Abbildung) | TB20-R (seitenverkehrt) | TB21-L (wie Abbildung) | TB21-R (seitenverkehrt) | HW10-401L (Linksanschlag) |
| Preis IN | 506 | 506 | 530 | 530 | 447 |

LED-Beleuchtung TB20-R und TB20-L

Enthält eine LED-Leuchte 144 cm lang, 12 Volt/4,2 Watt. Kabellänge ca. 4 Meter. Vorschaltgerät erforderlich.

LED-Beleuchtung TB21-R und TB21-L

Enthält eine LED-Leuchte 174 cm lang, 12 Volt/5,1 Watt. Kabellänge ca. 4 Meter. Vorschaltgerät erforderlich.

Best.-Nr. LB144
Preis IN 180

Best.-Nr. LB174
Preis IN 196

Die Leuchten dieser Seite enthalten eingebaute LED-Lampen der Energieklassen **A++** bis **A** auf einer Skala von **A++** (höchste Effizienz) bis **E** (geringste Effizienz). Die Lampen können nicht getauscht werden.

Planungshinweis: Für alle LED-Beleuchtungen ist ein Vorschaltgerät erforderlich siehe Zubehör Seite 30.

Hängeschränke 2,5-Raster

 Die Belastbarkeit aller Hängeschränke beträgt bei Festmauerwerk und Montage laut Herstellervorgabe 12 Kg. pro Boden.

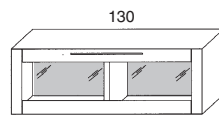
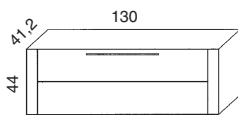

Best.-Nr. HW25-201D
Preis IN 430

Best.-Nr. HW25-241D
Preis IN 440

Planungssystem Einzeltypen

Maße in cm direkt am jeweiligen Bild!

Beleuchtungen und Zubehör siehe Seite 30-31

 = Akzentbereich



Die Belastbarkeit aller Hängeschränke beträgt bei Festmauerwerk und Montage laut Herstellervorgabe 12 Kg. pro Boden.

Obere Hängeschränke 4-Raster

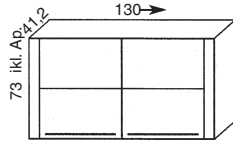

Best.-Nr. HWO4-301D
Preis IN 420

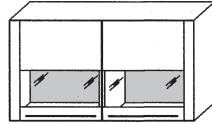

Best.-Nr. HWO4-401D
Preis IN 443

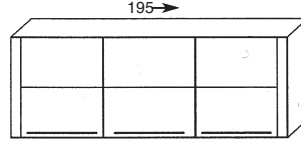

Best.-Nr. HWO4-331TR
Preis IN 461

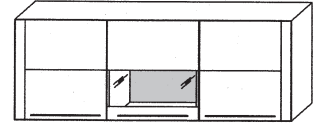

Best.-Nr. HWO4-343TR
Preis IN 474

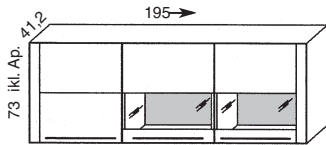

Best.-Nr. HWO4-324TL
Preis IN 479

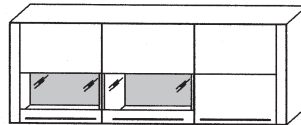

Best.-Nr. HWO4-423TR
Preis IN 479

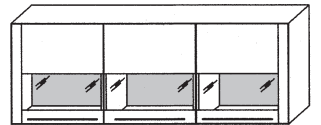

Best.-Nr. HWO4-441TR
Preis IN 484

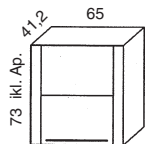

Best.-Nr. HWO4-301L (Linksanschlag)
Best.-Nr. HWO4-301R (Rechtsanschlag)
Preis IN 369

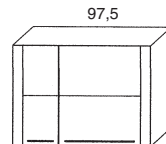

Best.-Nr. HWO4-301MR (seitenverkehrt)
Best.-Nr. HWO4-301ML (wie Abbildung)
Preis IN 414

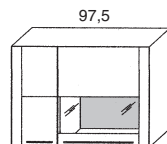

Best.-Nr. HWO4-341MR (seitenverkehrt)
Best.-Nr. HWO4-341ML (wie Abbildung)
Preis IN 426

Hängeschränke 6-Raster

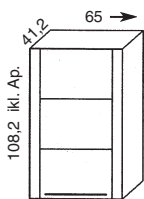

Best.-Nr. HW6-301L (links)
Best.-Nr. HW6-301R (rechts)
Preis IN 378

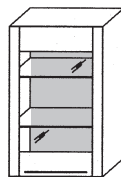

Best.-Nr. HW6-401L
Best.-Nr. HW6-401R
Preis IN 392

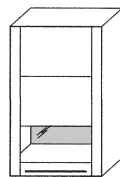

Best.-Nr. HW6-402L
Best.-Nr. HW6-402R
Preis IN 395

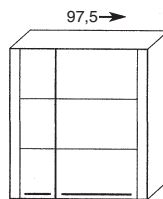

Best.-Nr. HW6-301MR (seitenverkehrt)
Best.-Nr. HW6-301ML (wie Abbildung)
Preis IN 432

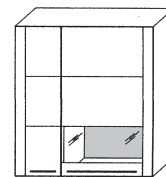

Best.-Nr. HW6-341MR
Best.-Nr. HW6-341ML
Preis IN 443

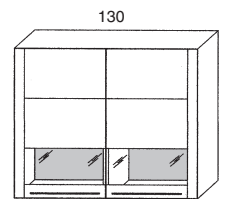

Best.-Nr. HW6-402D
Preis IN 477

Hängeschränke 8-Raster

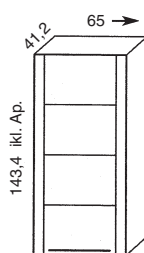

Best.-Nr. HW8-301L (Linksanschlag)
Best.-Nr. HW8-301R (Rechtsanschlag)
Preis IN 393

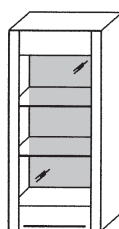

Best.-Nr. HW8-401L
Best.-Nr. HW8-401R
Preis IN 403

Planungssystem Einzeltypen

Maße in cm direkt am jeweiligen Bild!

 = Akzentbereich

Untere Hängeschränke 4-Raster

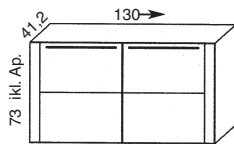

Best.-Nr. HWU4-301D
Preis IN 420

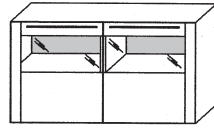

Best.-Nr. HWU4-401D
Preis IN 443

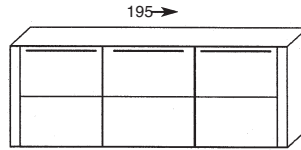

Best.-Nr. HWU4-331TR
Preis IN 461

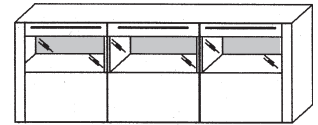

Best.-Nr. HWU4-441TR
Preis IN 484

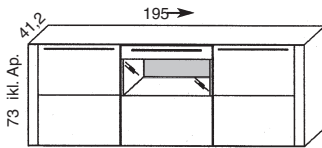

Best.-Nr. HWU4-343TR
Preis IN 474

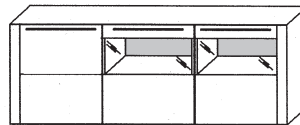

Best.-Nr. HWU4-324TL
Preis IN 479

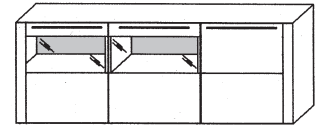

Best.-Nr. HWU4-423TR
Preis IN 479

Winkelborde

Belastbarkeit 10 Kg bzw. 15 Kg bei Festmauerwerk und Montage laut Herstellervorgabe

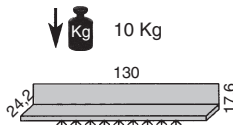

Best.-Nr. WIB130
Preis IN 238

LED-Beleuchtung für WIB130

Enthält eine LED-Leuchte 114 cm lang, 12 Volt/3,3 Watt. Kabellänge ca. 4 Meter. Vorschaltgerät erforderlich.

Best.-Nr. LB114
Preis IN 160

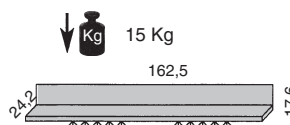

Best.-Nr. WIB162
Preis IN 276

LED-Beleuchtung für WIB162

Enthält eine LED-Leuchte 144 cm lang, 12 Volt/4,2 Watt. Kabellänge ca. 4 Meter. Vorschaltgerät erforderlich.

Best.-Nr. LB144
Preis IN 180

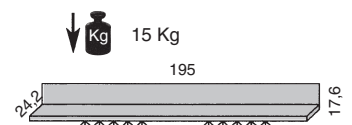

Best.-Nr. WIB195
Preis IN 294

LED-Beleuchtung für WIB195

Enthält eine LED-Leuchte 174 cm lang, 12 Volt/5,1 Watt. Kabellänge ca. 4 Meter. Vorschaltgerät erforderlich.

Best.-Nr. LB174
Preis IN 196

Planungshinweis: Für alle LED-Beleuchtungen ist ein Vorschaltgerät erforderlich siehe Zubehör Seite 30.

Die Leuchten dieser Seite enthalten eingebaute LED-Lampen der Energieklassen **A++** bis **A** auf einer Skala von **A++** (höchste Effizienz) bis **E** (geringste Effizienz). Die Lampen können nicht getauscht werden.

Wandspiegel mit Winkelbord

 Belastbarkeit 15 Kg bei Festmauerwerk und Montage laut Herstellervorgabe

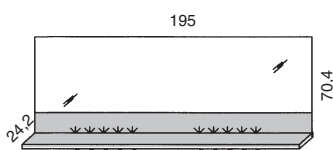

Best.-Nr. WS195
Preis IN 356

LED-Beleuchtung für WS195

Enthält eine LED-Leuchte 174 cm lang, 12 Volt/5,1 Watt. Kabellänge ca. 4 Meter. Vorschaltgerät erforderlich.

Best.-Nr. LB174
Preis IN 196

Planungssystem Einzeltypen

Maße in cm direkt am jeweiligen Bild!

Beleuchtungen und Zubehör siehe Seite 30-31

 = Akzentbereich

Sideboard-Elemente 4-Raster 41,2 cm tief

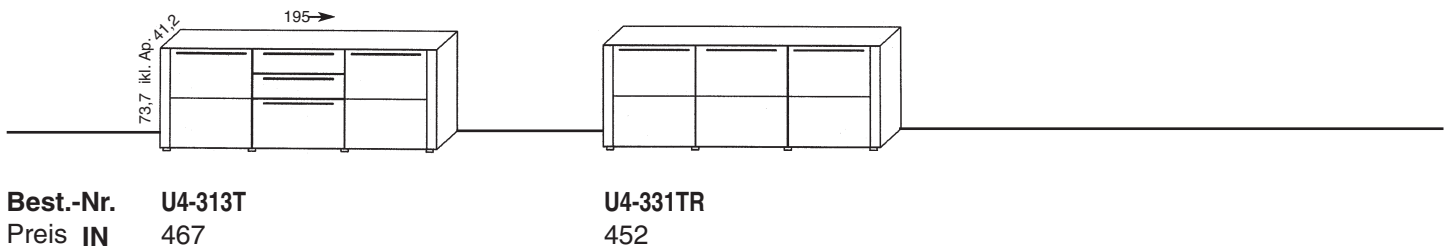
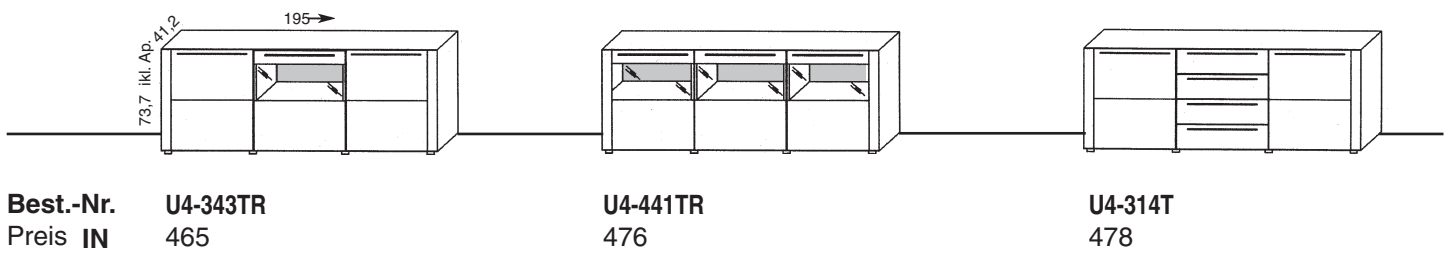
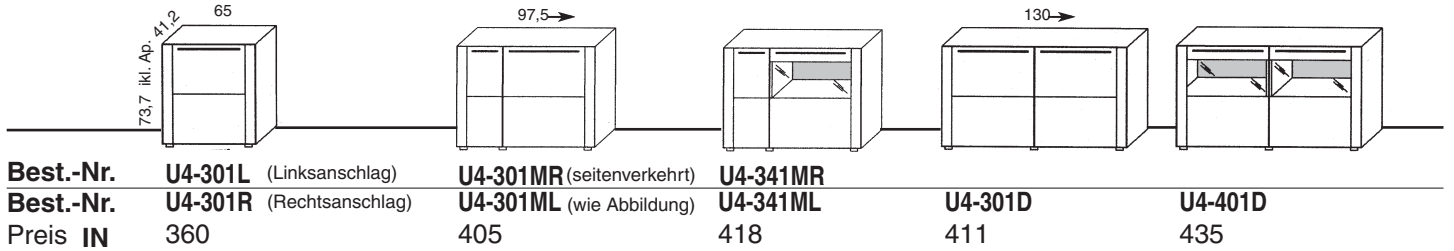

Zusätzliche Fußgestelle für 4-Raster Sideboard-Elemente 41,2 cm tief

Fußgestelle sind nicht generell erforderlich. Werden Fußgestelle eingesetzt, entfallen die standardmäßigen 2 cm hohen Verstellfüße.

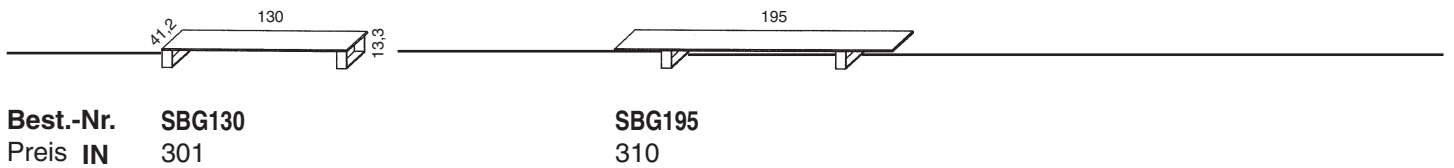

Sideboard-Elemente 4-Raster mit Fußgestell 41,2 cm tief

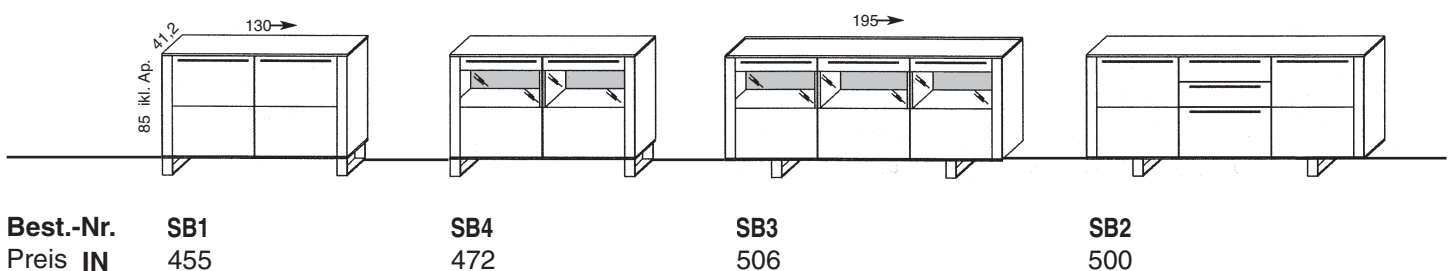

Planungssystem Einzeltypen

Maße in cm direkt am jeweiligen Bild!

Beleuchtungen und Zubehör siehe Seite 30-31

 = Akzentbereich

Sideboard-Elemente 4-Raster 49,2 cm tief

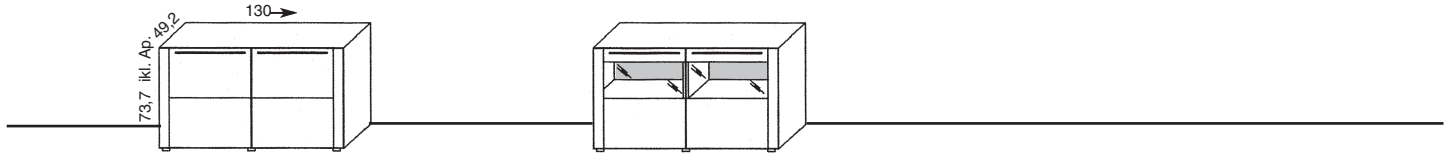

Best.-Nr. UK4-301D
Preis IN 420

Best.-Nr. UK4-401D
Preis IN 444

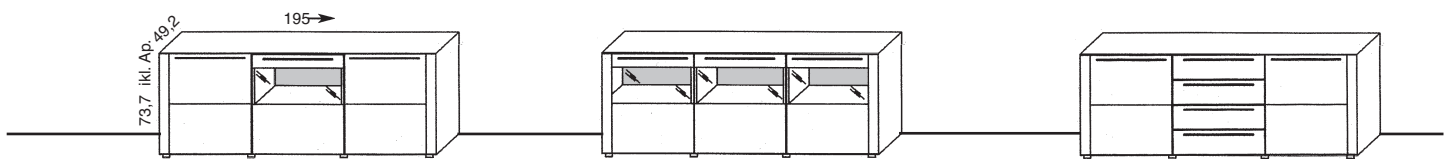

Best.-Nr. UK4-343TR
Preis IN 474

Best.-Nr. UK4-441TR
Preis IN 485

Best.-Nr. UK4-314T
Preis IN 487

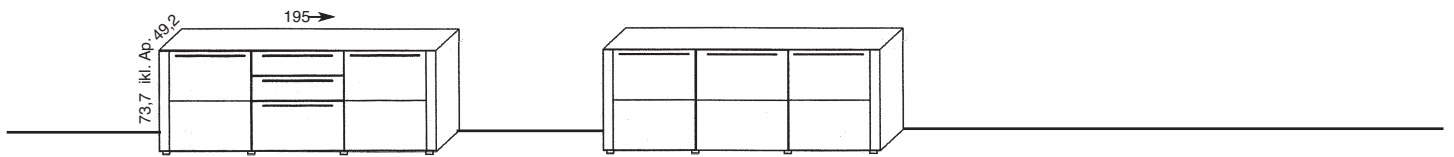

Best.-Nr. UK4-313T
Preis IN 476

Best.-Nr. UK4-331TR
Preis IN 461

Zusätzliche Fußgestelle für 4-Raster Sideboard-Elemente 49,2 cm tief

Fußgestelle sind nicht generell erforderlich. Werden Fußgestelle eingesetzt, entfallen die standardmäßigen 2 cm hohen Verstellfüße.



Best.-Nr. SKBG130
Preis IN 310

Best.-Nr. SKBG195
Preis IN 319

Sideboard-Elemente 4-Raster mit Fußgestell 49,2 cm tief

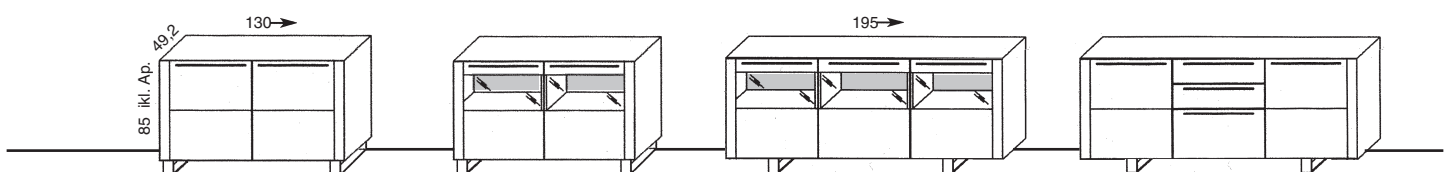

Best.-Nr. SB11
Preis IN 464

Best.-Nr. SB14
Preis IN 481

Best.-Nr. SB13
Preis IN 515

Best.-Nr. SB12
Preis IN 509

Planungssystem Einzeltypen

Maße in cm direkt am jeweiligen Bild!

Beleuchtungen und Zubehör siehe Seite 30-31

 = Akzentbereich

Elemente 8-Raster

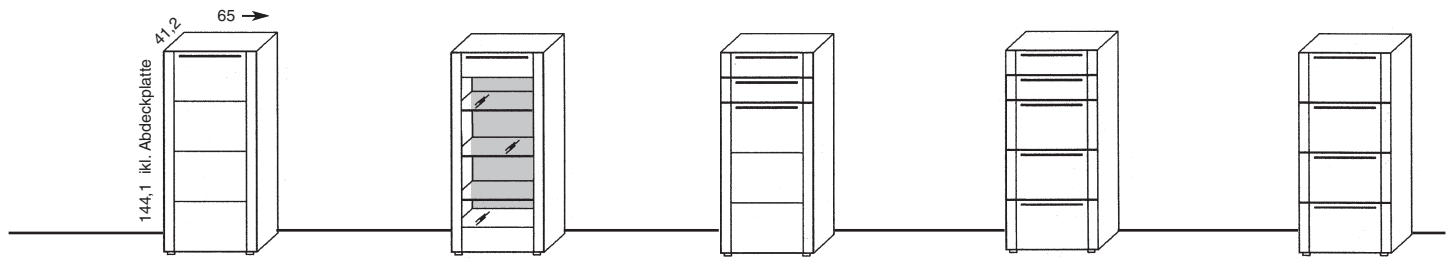

| | | | | | |
|------------------|---------------------------------|----------------|----------------|---------------|---------------|
| Best.-Nr. | U8-301L (Linksanschlag) | U8-401L | U8-332L | U8-105 | U8-104 |
| Best.-Nr. | U8-301R (Rechtsanschlag) | U8-401R | U8-332R | | |
| Preis IN | 384 | 395 | 431 | 458 | 445 |

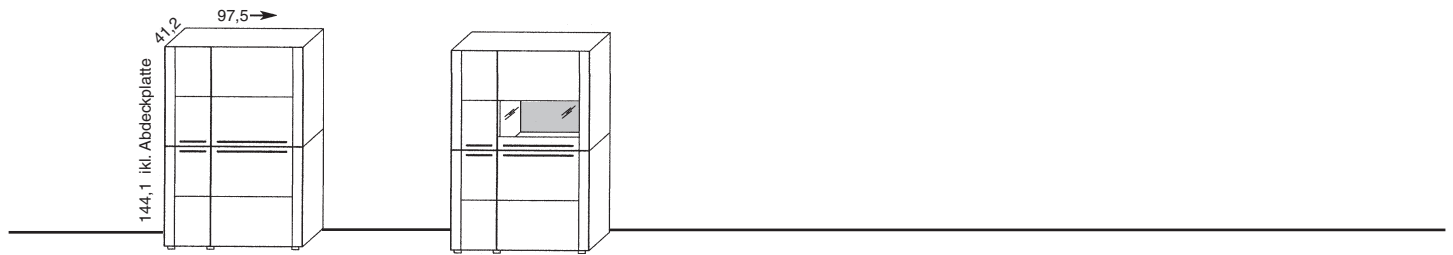

| | | |
|------------------|----------------------------------|-----------------|
| Best.-Nr. | Z8-301MR (seitenverkehrt) | Z8-341MR |
| Best.-Nr. | Z8-301ML (wie Abbildung) | Z8-341ML |
| Preis IN | 488 | 495 |

Sideboard-Elemente 6-Raster

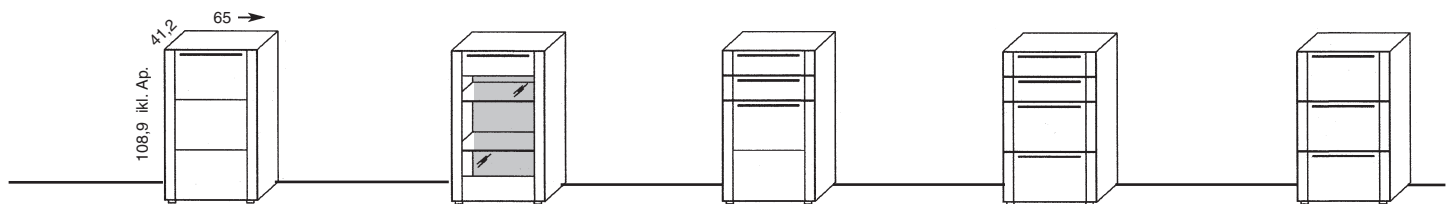

| | | | | | |
|------------------|---------------------------------|----------------|----------------|---------------|---------------|
| Best.-Nr. | U6-301L (Linksanschlag) | U6-401L | U6-332L | U6-104 | U6-103 |
| Best.-Nr. | U6-301R (Rechtsanschlag) | U6-401R | U6-332R | | |
| Preis IN | 369 | 384 | 420 | 435 | 420 |



| | | | | |
|------------------|----------------------------------|-----------------|----------------|----------------|
| Best.-Nr. | U6-301MR (seitenverkehrt) | U6-341MR | U6-301D | U6-401D |
| Best.-Nr. | U6-301ML (wie Abbildung) | U6-341ML | | |
| Preis IN | 424 | 436 | 431 | 471 |

Planungssystem Regalwangen und Regalböden

Regalwangen: Tiefe 25 cm, Stärke 3,3 cm, Lochbohrungen einseitig oder beidseitig im Abstand von 2-Raster = alle 35,2 cm.

Planungshinweise: Regalwangen und Regalböden sind ausschließlich in den 4 Lackausführungen lieferbar. Aufsatzwangen können nicht auf TV-Unterbauten mit Rückwand platziert werden. Längenkürzungen sind ohne Mehrpreis möglich.

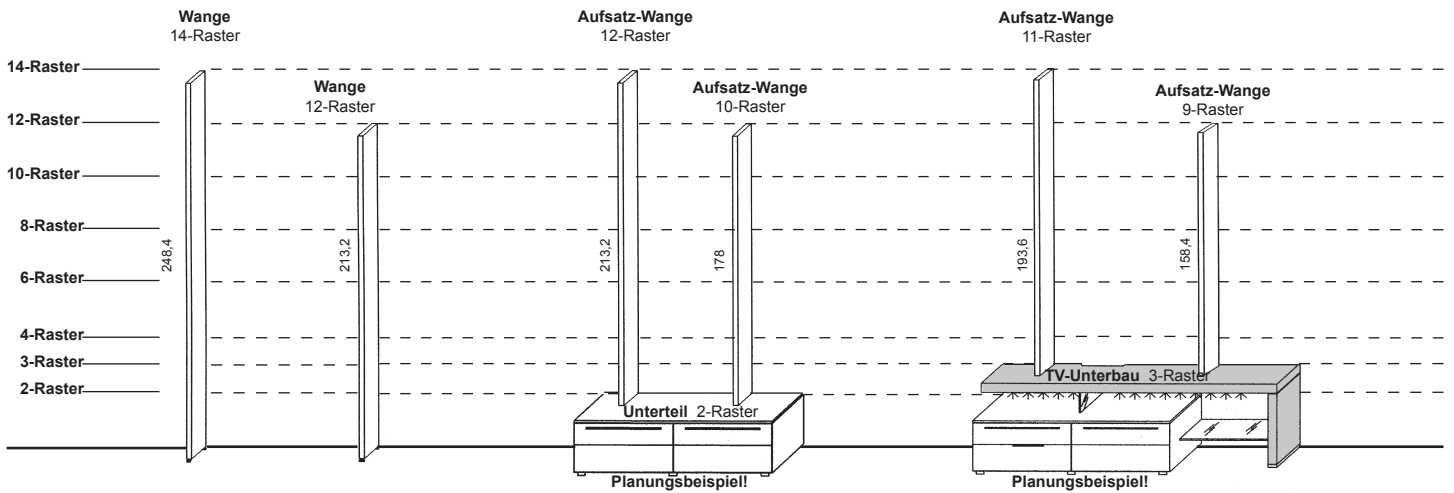

| | | | | | | |
|------------------|-----------------------|--------------|---------------|-----------------|---------------|--------------|
| Best.-Nr. | WSL14 (Links) | WSL12 | WSAL12 | WSAL10UT | WSAL11 | WSAL9 |
| Best.-Nr. | WSM14 (Mitte) | WSM12 | WSAM12 | WSAM10UT | WSAM11 | WSAM9 |
| Best.-Nr. | WSR14 (Rechts) | WSR12 | WSAR12 | WSAR10UT | WSAR11 | WSAR9 |
| Preis IN | 189 | 185 | 185 | 180 | 183 | 174 |

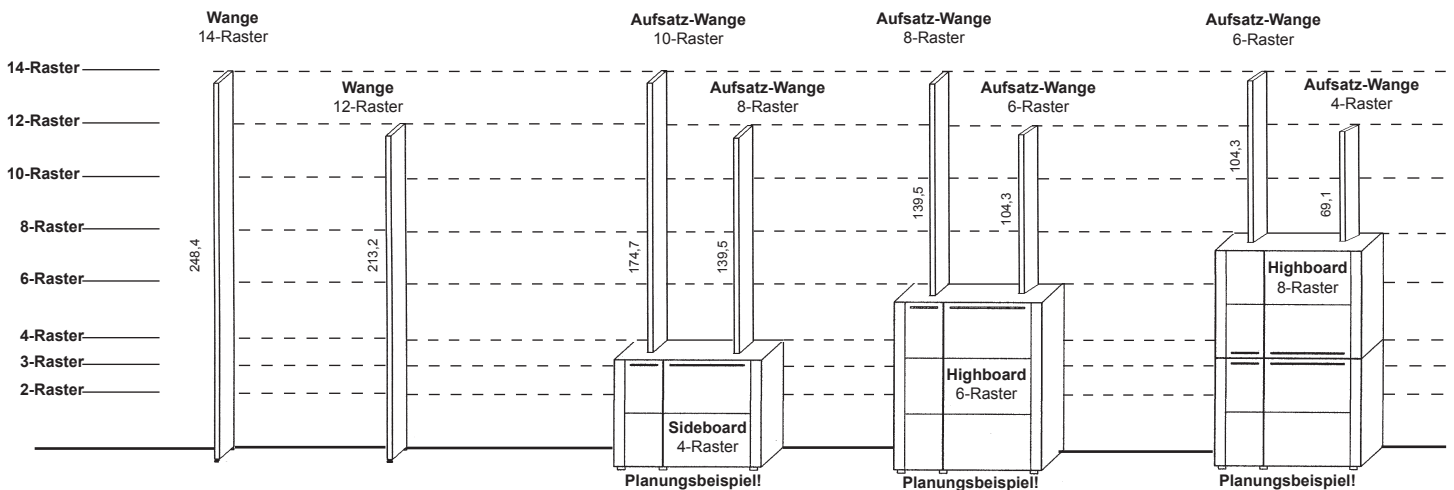

| | | | | | | | | |
|------------------|-----------------------|--------------|---------------|--------------|--------------|--------------|--------------|--------------|
| Best.-Nr. | WSL14 (Links) | WSL12 | WSAL10 | WSAL8 | WSAL8 | WSAL6 | WSAL6 | WSAL4 |
| Best.-Nr. | WSM14 (Mitte) | WSM12 | WSAM10 | WSAM8 | WSAM8 | WSAM6 | WSAM6 | WSAM4 |
| Best.-Nr. | WSR14 (Rechts) | WSR12 | WSAR10 | WSAR8 | WSAR8 | WSAR6 | WSAR6 | WSAR4 |
| Preis IN | 189 | 185 | 180 | 168 | 168 | 156 | 156 | 152 |

Regalböden aus Holz: Tiefe 24,2 cm, Stärke 3,3 cm.



| | | | | |
|------------------|---------------|---------------|---------------|----------------|
| Best.-Nr. | Z29-24 | Z46-24 | Z62-24 | Z130-24 |
| Preis IN | 133 | 141 | 149 | 173 |

Längenkürzung Best.-Nr. ZBK IN 117 für alle Holz-Zwischenböden

Regalböden aus Glas: Tiefe 22,4 cm, Stärke 0,8 cm,



| | | |
|------------------|----------------|----------------|
| Best.-Nr. | ZG29-22 | ZG46-22 |
| Preis IN | 133 | 141 |

Planungssystem Standregale

Maße in cm direkt am jeweiligen Bild!

Standregale: Aus Regalwangen und Regalböden 29,2 cm, ohne Rückwand.

14-Raster

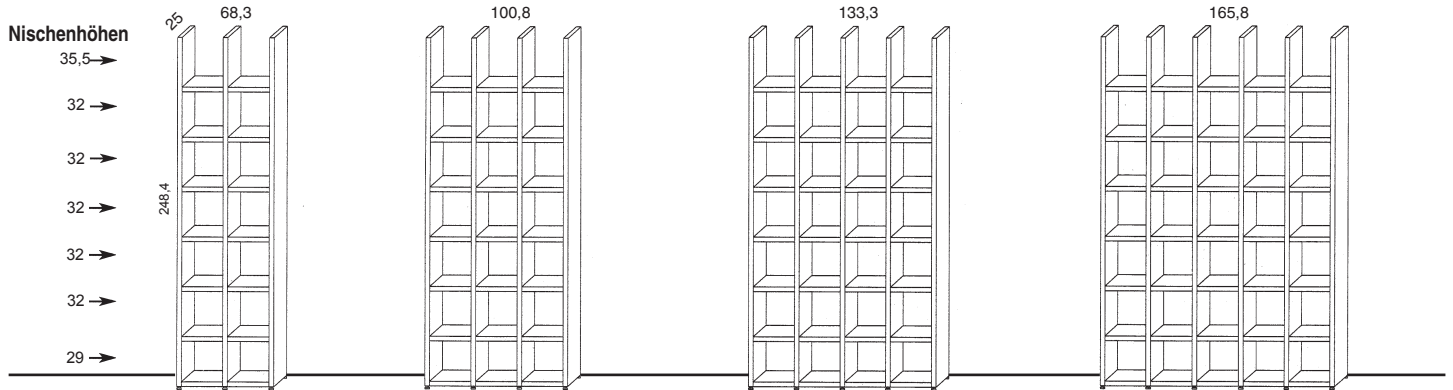

Best.-Nr. Z14-2
Preis IN 462

Best.-Nr. Z14-3
Preis IN 507

Best.-Nr. Z14-4
Preis IN 541

Best.-Nr. Z14-5
Preis IN 567

12-Raster

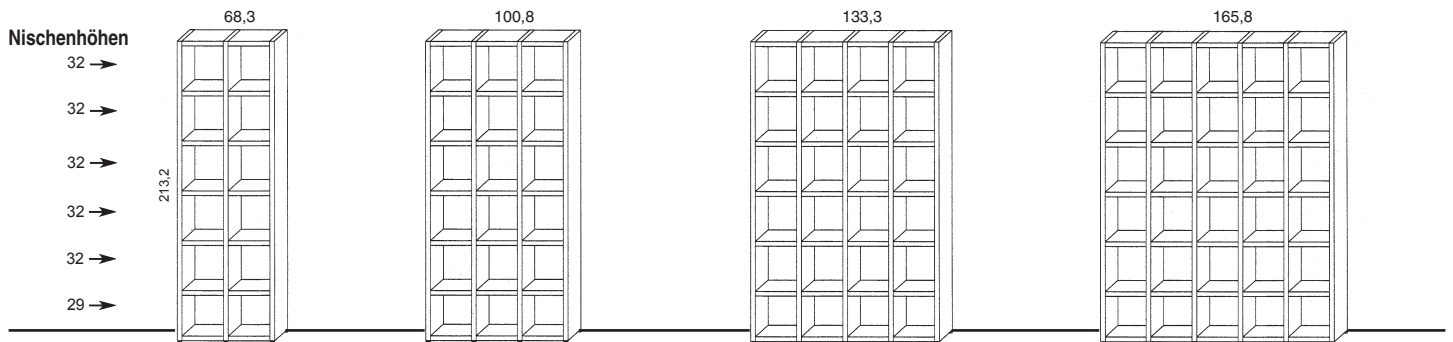

Best.-Nr. Z12-2
Preis IN 459

Best.-Nr. Z12-3
Preis IN 505

Best.-Nr. Z12-4
Preis IN 539

Best.-Nr. Z12-5
Preis IN 565

Holzsteckborde: 24,2 cm tief, 3,3 cm stark, universell, frei an der Wand zu befestigen.



Belastbar mit 6 Kg /Laufmeter bei Festmauerwerk und Montage laut Herstellervorgabe

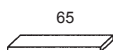

65

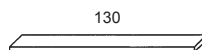

130

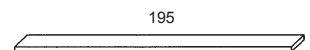

195

Best.-Nr. STB650
Preis IN 187

Best.-Nr. STB1300
Preis IN 235

Best.-Nr. STB1950
Preis IN 266

Steckborde sind auch in Akzentausführung lieferbar, falls gewünscht bitte bei der Bestellung vermerken, da sonst die Standardausführung in Lack geliefert wird!

Planungssystem Hängewangen und Hängeregale

Maße in cm direkt am jeweiligen Bild!

Hängewangen Tiefe 25 cm, Stärke 3,3 cm, Lochbohrungen einseitig oder beidseitig im Abstand von 2-Raster = alle 35,2 cm.

Achtung: Unbedingt auf Festmauerwerk achten!

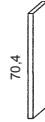
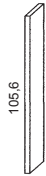
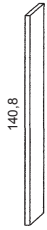

Best.-Nr. WSHL8 (Links)
Best.-Nr. WSHM8 (Mitte)
Best.-Nr. WSHR8 (Rechts)
Preis IN 200

Best.-Nr. WSHL6
Best.-Nr. WSHM6
Best.-Nr. WSHR6
Preis IN 191

Best.-Nr. WSHL4
Best.-Nr. WSHM4
Best.-Nr. WSHR4
Preis IN 181

Regalböden

Tiefe 24,2 cm, Stärke 3,3 cm.

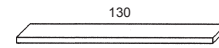
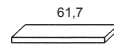

Best.-Nr. Z29-24
Preis IN 133

Best.-Nr. Z46-24
Preis IN 141

Best.-Nr. Z62-24
Preis IN 149

Best.-Nr. Z130-24
Preis IN 173

Längenkürzung Best.-Nr. ZBK IN 117 für alle Holz-Zwischenböden

Hängeregale: Aus Hängewangen und Regalböden 29,2 cm, ohne Rückwand.



Die Belastbarkeit aller Hängeregale beträgt bei Festmauerwerk und Montage laut Herstellervorgabe 4 Kg. pro Boden.

8-Raster

Nischenhöhen

32 →
 32 →
 32 →
 29 →

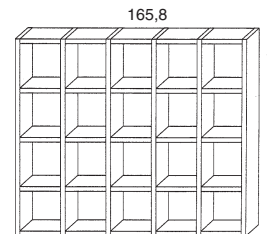
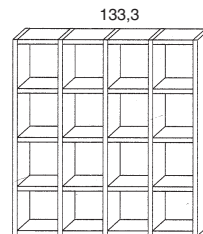
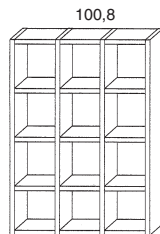
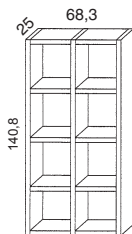

Best.-Nr. ZH8-2
Preis IN 444

Best.-Nr. ZH8-3
Preis IN 488

Best.-Nr. ZH8-4
Preis IN 520

Best.-Nr. ZH8-5
Preis IN 546

6-Raster

Nischenhöhen

32 →
 32 →
 29 →

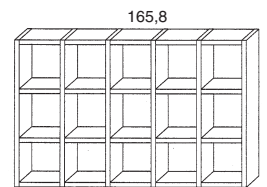
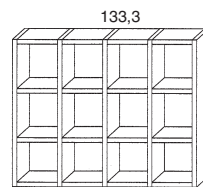
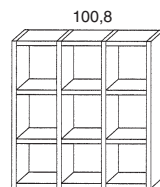
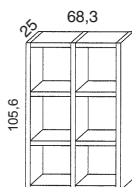

Best.-Nr. ZH6-2
Preis IN 424

Best.-Nr. ZH6-3
Preis IN 467

Best.-Nr. ZH6-4
Preis IN 487

Best.-Nr. ZH6-5
Preis IN 525

4-Raster

Nischenhöhen

32 →
 29 →

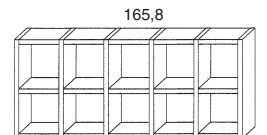
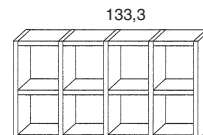
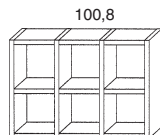
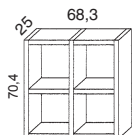

Best.-Nr. ZH4-2
Preis IN 398



Best.-Nr. ZH4-3
Preis IN 441

Best.-Nr. ZH4-4
Preis IN 473

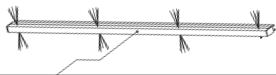
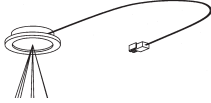
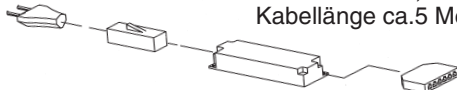
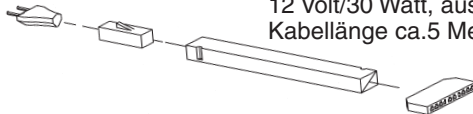
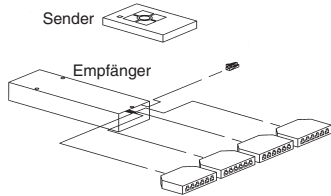
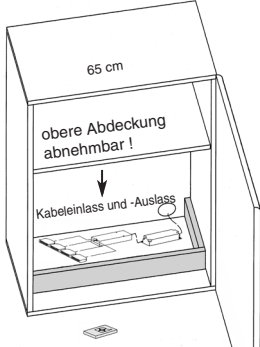
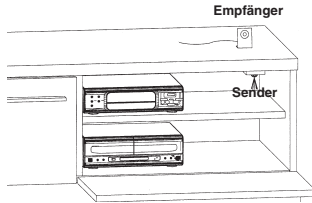
Best.-Nr. ZH4-5
Preis IN 498

| Artikel | Best.-Nr. | IN | Beschreibung |
|--|---|-----|--|
| Beleuchtungen und Schalter | | | |
| LED-Glasbodenbeleuchtung Breite 61 cm | LG65 | 145 | Alternative zu LGB40 beleuchtet die Rückwand, keine Leuchtpunkte an der Glaskante!  Nur in Verbindung mit LED-Vorschaltgerät möglich. 12 Volt/4,4 Watt, Kabellänge 4 Meter. |
| LED-Glaskantenbeleuchtungen Breite 40 cm | LGB40 | 145 | Nur in Verbindung mit LED-Vorschaltgerät möglich. 12 Volt/0,3Watt, Kabellänge 4 Meter. |
| Breite 8 cm | LGB8 | 124 | Nur in Verbindung mit LED-Vorschaltgerät möglich. 12 Volt/0,3Watt, Kabellänge 4 Meter. <small>Diese Leuchten enthalten eingebaute LED-Lampen der Energieklassen A++ bis A auf einer Skala von A++(höchste Effizienz) bis E (geringste Effizienz). Die Lampen können nicht getauscht werden.</small> |
| LED-Einbaustrahler | LST2 | 138 |  Für Vitrinen, Steckborde und Zwischenböden verwendbar. 12 Volt/2,6 Watt, versteckte Kabelführung, Länge 4 Meter. Nur mit LED-Vorschaltgerät möglich. <small>Diese Leuchte enthält eingebaute LED-Lampen der Energieklassen A++ bis A auf einer Skala von A++(höchste Effizienz) bis E (geringste Effizienz). Die Lampen können nicht getauscht werden.</small> |
| LED-Vorschaltgerät 15 Watt | LEVG15 | 154 |  12 Volt/15 Watt, ausreichend für max. 6 Anschlüsse. Kabellänge ca.5 Meter, Schalter an der Zuleitung. |
| LED-Vorschaltgerät 30 Watt | LEVG30 | 183 |  12 Volt/30 Watt, ausreichend für max. 10 Anschlüsse. Kabellänge ca.5 Meter, Schalter an der Zuleitung. |
| Funkfernbedienung für LED- Beleuchtungen | FKS4 | 244 |  Mit dieser Fernbedienung können max. 4 Stromkreise geschaltet und gedimmt werden. Pro Stromkreis sind 6 Leuchtkörper möglich. In der Regel ist ein Vorschaltgerät LEVG15 mit 15 Watt ausreichend, falls die angeschlossenen Leuchtkörper in der Summe mehr als 15 Watt benötigen, bitte LEVG30 mit 30 Watt verwenden! |
| Elektrostaufach mit Funkfernbedienung Einbau hinter 65 cm breite Türen | LES65F | 276 |  Bitte angeben bei welchem Element der Einbau erfolgen soll. Die integrierte Funkfernbedienung hat 4 Anschlüsse. Es können max. 4 Stromkreise geschaltet und gedimmt werden. Die obere Abdeckung ist ein abnehmbarer Holzboden, der Schrank bleibt deshalb in voller Tiefe nutzbar. |
| IR-Repeater | IRST Empfänger auf Ständer wie Abbildung. | 186 |  Der IR-Repeater verlängert die Reichweite von handelsüblichen IR Fernbedienungen in das Möbelloch. Es können so z.B DVD-Player hinter einer geschlossenen Klappe bedient werden. Ankommende IR-Befehle der Gerätefernbedienung werden über den Empfänger aufgefangen, verstärkt und über den Sender ins Möbelloch weitergeleitet. Vorteil, der Repeater leitet nur Signale weiter, er benötigt deshalb auch keine eigene Fernbedienung. Zum Betrieb ist ein Netzanschluß mit 220 Volt erforderlich. IR=infrarot |

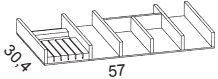
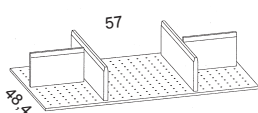
Zubehör

| Artikel | Best.-Nr. | IN | Beschreibung |
|--|-----------|--------------------|---|
| Holz- und Glaseinlegeböden | | | |
| Holzeinlegeboden für 65 cm breite Typen | FA65 | 136 | Zusätzlicher Holzeinlegeboden hinter Türen 61,1 X 33 X 1,9 cm |
| Holzeinlegeboden für 32,5 cm breite Typen | FA33 | 133 | Zusätzlicher Holzeinlegeboden hinter Türen 28,6 X 33 X 1,9 cm |
| Glaseinlegeboden für 65 cm breite Typen | GLFA65-32 | 136 | Zusätzlicher Glasboden hinter Vitrintüren 61,1 X 32 X 0,6 cm |
| Schubkasten-Sonderausstattungen | | | |
| Mehrpreis Vollauszug | VZ320 | 111 | Für 41,2 cm tiefe Elemente |
| Mehrpreis Vollauszug | VZ400 | 111 | Für 49,2 cm tiefe Sideboard-Elemente |
| Mehrpreis Vollauszug | VZ500 | 111 | Für 55,7 cm tiefe Unterteile. |
| Besteckeinteilung für 65 cm breite Schubkästen in 41,2 cm tiefen Elementen | BE65M | 213 |  <p>Für 6-teiliges Besteck, mit Messerblock. Ausführung grau lackiert. Breite 57 cm, Tiefe 30,4 cm. Nicht für tiefe Unterteile geeignet.</p> |
| Organisationseinteilung für tiefe Unterteile 2-Raster | OET65 | 211 |  <p>Für 65 cm breite Unterteil-Schubkästen - 48,4 cm x 57 cm. Ausführung Buche massiv, grau lackiert. Innenfächer durch Lochreihen verstellbar. (mit 2 Längs- und 2 Querteilern)</p> |
| Blenden | | | |
| Blenden, alle Holzarten und Lacktöne einseitig | BL19E | 273/m ² | <p>19 mm stark, fertig oberflächenbehandelt inkl. gewünschter Kanten. Rückseite Gegenzugfurnier. Furnierrichtung angeben. max. a. Stück 250/60 cm</p> <p>Der Mindestpreis pro Blende beträgt IN 124</p> |
| Blenden, alle Holzarten und Lacktöne beidseitig | BL19B | 310/m ² | <p>Wie oben, jedoch beidseitig oberflächenbehandelt. max. a. Stück 250/60 cm</p> <p>Der Mindestpreis pro Blende beträgt IN 124</p> |
| Kabelkanal roh | KB100 | 134 |  <p>Länge 100 cm, Breite 7,5 cm, Dicke 1,8 cm. Aus streichfähigem Kunststoff. Eventuelle Kürzungen bei der Montage mit Feinsäge.</p> |
| Kabelkanal lackiert | KBF100 | 157 |  <p>Gleiche Ausführung, jedoch in weiß, fango oder taupe seidenmatt lackiert.</p> |
| | | | |

Für Bestellungen bis zu einem Warenwert von **IN 261** wird ein Mindermengen-Zuschlag von **IN 123** berechnet.

Esstische mit geradem Vierfußgestell

Maße in cm direkt am jeweiligen Bild!

Ausführungen: Die Platte in Wildkernbuche natur, Nußbaum natur, Balkeneiche natur, Balkeneiche terra, oder Wildeiche honig furniert.
Alternativ weiß, fango, kaschmir oder taupe seidenmatt lackiert.
Bei Tischen mit furnierter Platte und Schiebeplatte ist die Furnierung durchlaufend.
Das Gestell ausschließlich in Lack weiß, fango, kaschmir oder taupe.

Esstische nicht ausziehbar

Höhe 76,4 cm

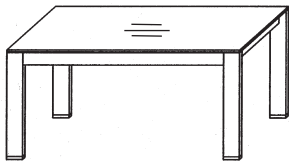

Breite 160 cm, Tiefe 90 cm

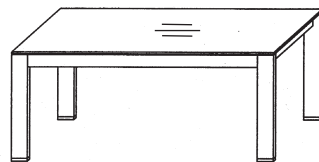

Breite 180 cm, Tiefe 90 cm

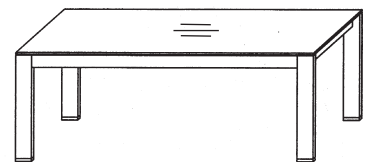

Breite 200 cm, Tiefe 90 cm

Best.-Nr. ET160B
Preis IN 436

ET180B
442

ET200B
447

Schiebeplattentisch

Höhe 76,4 cm

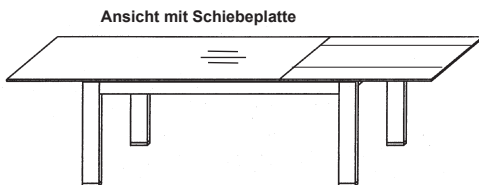

Breite 180/280 cm, Tiefe 90 cm

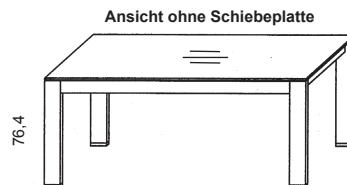

Breite 180 cm, Tiefe 90 cm

Best.-Nr. ET180AB
Preis IN 539

Die 100 cm breite Schiebeplatte verschwindet in eingefahrenem Zustand in der Tischkonstruktion.

Funktionsprinzip Schiebeplattentisch

Schritt 1: Verriegelung lösen und Platte zur Seite schieben.



Schritt 2: Auszugsplatte anheben und herausziehen.



Schritt 3: Auszugsplatte arretieren.



Schritt 4: Auszugsplatte aufklappen.



Schritt 5: Schiebepplatte bis zum Anschlag zurückschieben.



Schritt 6: Schiebepplatte verriegeln.



Couchtische, Esstische und Stühle

Formal passende Couchtische, Esstische und Stühle zu den Gwinner Modellen entnehmen Sie bitte unserer umfangreichen Couchtisch-, Esstisch und Stuhlkollektion aus den aktuellen Typenlisten!

Beispiele aus der umfangreichen Gwinner Couchtischkollektion

schwenkbare Glasplatte

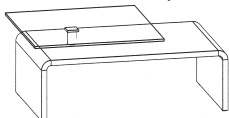

CT406-114D

fest und höhenverstellbar

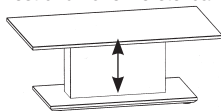

CT...F
Lieferbar in 3 Größen

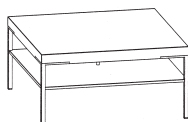

CT501...
Lieferbar in 4 Größen

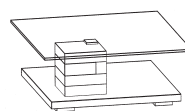

CT400...
Lieferbar in 2 Größen

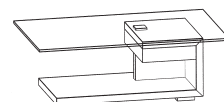

CT404...
Lieferbar in 2 Größen

Weitere Couchtischvarianten, Größen und Ausführungen entnehmen Sie bitte der aktuellen Gwinner Couchtischliste. Hier finden Sie auch die Beschreibungen und Preise zum jeweiligen Modell.

Beispiele aus der umfangreichen Gwinner Esstischkollektion

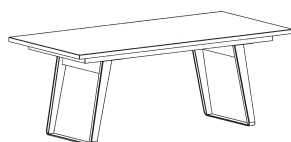

ET570

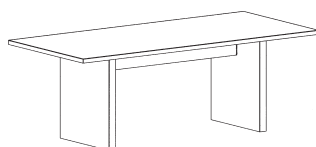

ET550

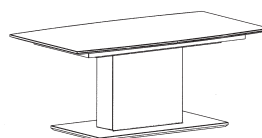

ET592



ET612

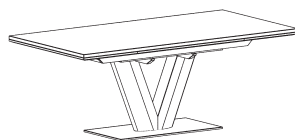

ET632

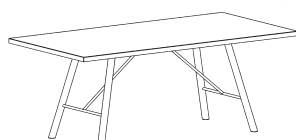

ET650

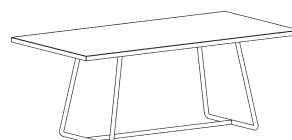

ET670

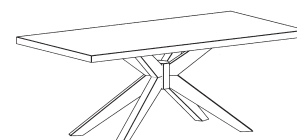

ET790

Weitere Esstischvarianten, Größen und Ausführungen entnehmen Sie bitte der aktuellen Gwinner Esstischliste. Hier finden Sie auch die Beschreibungen und Preise zum jeweiligen Modell.

Beispiele aus der umfangreichen Gwinner Stuhlkollektion



Eva

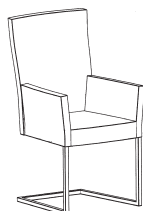

Lena



Jule

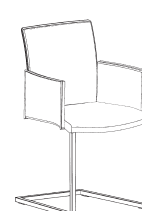

Weitere Stuhlvarianten, Größen und Ausführungen entnehmen Sie bitte der aktuellen Gwinner Stuhlliste. Hier finden Sie auch die Beschreibungen und Preise zum jeweiligen Modell.

GWINNER[®]
LEBENSFREUDE LÄSST SICH EINRICHTEN.